

Istruzioni per l'uso

per disconnettore n. 7574 / 7575 con pressione differenziale controllabile



Indice

1.	Stoccaggio, manipolazione e trasporto	2
1.1	Stoccaggio	2
1.2	Manipolazione	2
1.3	Trasporto.....	2
2.	Avvertenze di sicurezza	2
2.1	Avvertenze generali sulla sicurezza	2
2.2	Speciali avvertenze di sicurezza per l'utilizzatore	2
3.	Utilizzo.....	3
4.	Descrizione del prodotto	3
5.	Montaggio	4
5.1	Preparazione.....	4
5.2	Montaggio del disconnettore con la rubinetteria	5
5.3	Lista di controllo del disconnettore	6
5.4	Controllare e sostituire le valvole antiritorno del disconnettore	7
5.5	Disconnettore tipo 7574 1/2" e 3/4".....	7
5.6	Disconnettore tipo 7574 1" e 5/4".....	8
5.7	Disconnettore tipo 7574 1 1/2" e 2".....	9
5.8	Disconnettore tipo 7575 DN 50, DN 65, DN 80 e DN 100"	11
5.9	Parti di ricambio in base al tipo 7574 o 7575 1/2" fino a DN 100	12
6.	Ispezione / Manutenzione	15
7.	Messa in funzione e controllo della pressione.....	16
8.	Eliminazione dei guasti	16
9.	Riferimenti alle norme e marchi di fabbrica registrati	16
9.1	Norme	16

Istruzioni per l'uso

per disconnettore n. 7574 / 7575 con pressione differenziale controllabile



1. Stoccaggio, manipolazione e trasporto

1.1 Stoccaggio

Prima del montaggio, la rubinetteria deve essere stoccata nell'imballaggio originale. Durante il trasporto e lo stoccaggio non esporre la rubinetteria alla diretta radiazione solare (irraggiamento UV) per un tempo prolungato.

1.2 Manipolazione

Sollevarre e manipolare la rubinetteria con mezzi idonei, osservando i limiti di portata massimi consentiti.

1.3 Trasporto

Il trasporto della rubinetteria deve avvenire preferibilmente su pallet, prestando attenzione a proteggere le superfici e a evitare danneggiamenti agli elementi di tenuta. Quando si solleva rubinetteria di grandi dimensioni è opportuno applicare e fissare in modo adeguato cinghie/funi (supporti, ganci, viti ad anello), così come calibrare correttamente la ripartizione del peso durante il sollevamento della rubinetteria, onde evitarne la caduta o lo scivolamento nel corso delle operazioni di sollevamento e manipolazione.

2. Avvertenze di sicurezza

2.1 Avvertenze generali sulla sicurezza

Per la rubinetteria valgono le stesse norme di sicurezza che per il sistema di tubazioni nel quale viene montata.

2.2 Speciali avvertenze di sicurezza per l'utilizzatore

I seguenti presupposti per un utilizzo conforme a destinazione di una rubinetteria non rientrano nella responsabilità del produttore, bensì devono essere soddisfatti dall'utilizzatore:

- L'uso conforme a destinazione di una rubinetteria è unicamente quello descritto nella sezione «Utilizzo».
- Solo personale altamente qualificato è autorizzato al montaggio, al comando e alla manutenzione della rubinetteria.
- Nell'ambito delle presenti istruzioni per l'uso, per altamente qualificate s'intendono quelle persone che, sulla base della loro formazione, competenza ed esperienza professionale, sono in grado di valutare e svolgere correttamente i lavori loro assegnati, sapendo riconoscere e neutralizzare possibili pericoli.

Istruzioni per l'uso

per disconnettore n. 7574 / 7575 con pressione differenziale controllabile



3. Utilizzo

Il disconnettore n. 7574 e 7575 tipo BA con pressione differenziale controllabile di Hawle trova impiego principalmente nell'approvvigionamento di acqua potabile con una pressione di esercizio di max 10 bar e una temperatura di max. 65 °C.

Responsabile della collocazione, della posizione di montaggio, dell'installazione e della messa in funzione della rubinetteria nella tubazione è, in linea di massima, il progettista, la ditta costruttrice o l'utilizzatore. Errori di progettazione o di montaggio possono compromettere il sicuro funzionamento della rubinetteria e costituire un considerevole potenziale di pericolo.

Esempi di montaggio:

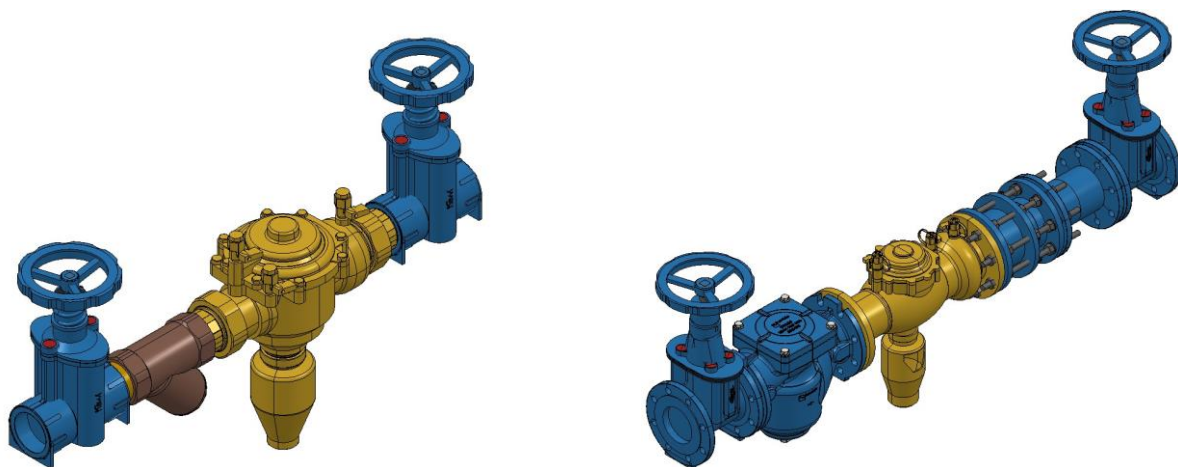

4. Descrizione del prodotto

I disconnettori del tipo BA servono a salvaguardare la qualità dell'acqua potabile impedendo che acqua non potabile rifluisca nella rete pubblica dell'acqua potabile. I disconnettori sono progettati e fabbricati secondo le norme europee di riferimento EN 1717 e EN 12729. Nelle suddette norme è specificato per quali categorie di fornitura di acqua potabile debba essere installato un disconnettore del tipo BA. Quando la pressione sul lato di ingresso diminuisce, entrambe le valvole antiritorno si chiudono. La valvola di svuotamento (3) si apre appena la differenza di pressione tra la camera di ingresso e quella intermedia diminuisce e raggiunge un valore appena superiore ai 140 mbar. In questo stato, la forza che agisce sulla membrana (2), dovuta alla differenza di pressione, diventa più debole di quella della molla della valvola di svuotamento (3) portando all'apertura di quest'ultima (3). Il corpo del disconnettore si svuota completamente. Una volta ripristinato lo stato normale (pressione a monte maggiore di quella a valle), la valvola di scarico si chiude e il disconnettore è di nuovo operativo.

Le dimensioni del raccordo a flangia sono conformi alla SN EN 1092-2 e sviluppate per l'installazione nel settore dell'impiantistica.

Istruzioni per l'uso

per disconnettore n. 7574 / 7575 con pressione differenziale controllabile



1. Il disconnettore con pressione differenziale controllabile è costituito da un corpo con foro di ispezione, una valvola antiritorno sul lato di ingresso (4), una valvola antiritorno sul lato di uscita (5) e una valvola di svuotamento (3). In condizioni di flusso normale, entrambe le valvole antiritorno sono aperte, mentre la pressione nella camera intermedia (B), a causa della riduzione di pressione generata dalla valvola antiritorno (4), è sempre inferiore di almeno 140 mbar alla pressione a monte. Ciascuna di queste camere ha un raccordo per un manometro.
2. Nota: per garantire un funzionamento sicuro è necessario far sfiatare l'aria attraverso la membrana prima della messa in funzione utilizzando l'apposita vite (6).

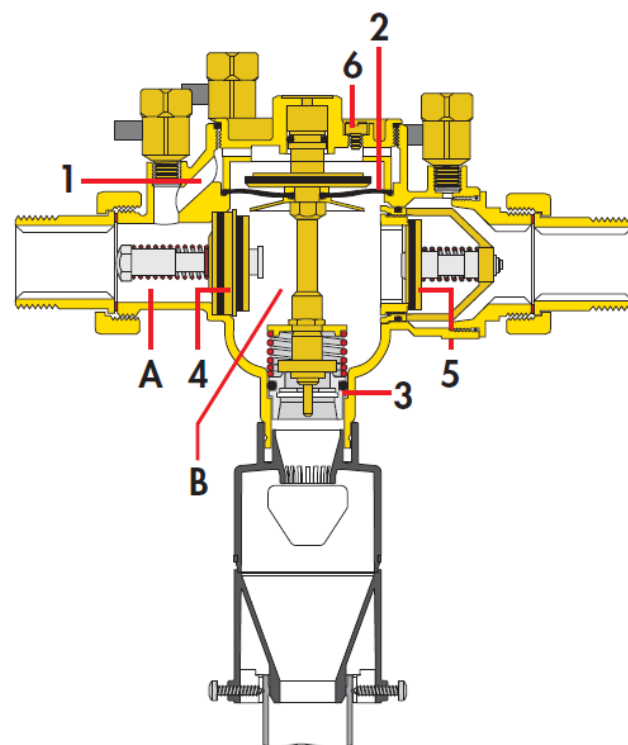

5. Montaggio

5.1 Preparazione

1. Prima del montaggio, sottoporre rubinetteria e pezzi stampati a un controllo visivo per accertarsi che le condizioni del rivestimento siano impeccabili e le superfici di tenuta pulite!
2. Per gli utensili e gli ausili richiesti si veda figura 1.
3. Materiale di giunzione: verificare la presenza di tutte le viti, le rondelle di appoggio doppie e i dadi!
4. Applicare un tipo di lubrificante omologato (ad es. grasso Klüber VR69-252) su tutti gli elementi del raccordo a flangia che trasmettono forza (viti / dadi, come da figura 2).



Figura 1



Figura 2

Istruzioni per l'uso

per disconnettore n. 7574 / 7575 con pressione differenziale controllabile

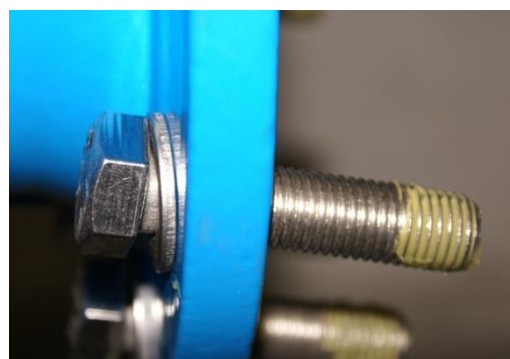

5.2 Montaggio del disconnettore con la rubinetteria

1. Per proteggere una rete di approvvigionamento collegata a una rete di distribuzione interna è necessario installare il disconnettore nel punto della rete dove c'è il rischio di contaminazione dovuto a un riflusso.
2. Il sito deve essere ben accessibile, non esposto al rischio di allagamento, protetto dal gelo e ben ventilato.
3. Esso deve essere anche dotato di una tubazione di scarico collegata alla canalizzazione in grado di accogliere la quantità d'acqua che defluisce.
4. Il disconnettore deve essere montato in un luogo sufficientemente grande in modo da facilitare le operazioni di montaggio, manutenzione o anche di smontaggio.
5. Quando si monta un disconnettore ci si deve assicurare che resti uno spazio sufficientemente grande tra il corpo e il pezzo successivo in modo da escludere ostacoli durante i lavori di assistenza.
6. Lo schema di montaggio del disconnettore è rappresentato nell'immagine seguente. Lo schema specifica il montaggio dei seguenti componenti:
 - una valvola di chiusura a monte e a valle del disconnettore;
 - un filtro che protegge la sede della guarnizione; questo filtro è OBBLIGATORIO per ogni montaggio.
 - A seconda della situazione di installazione è opportuno montare una valvola antiritorno aggiuntiva in modo da evitare che, in caso di azionamento del disconnettore, l'intera rete idrica si svuoti.

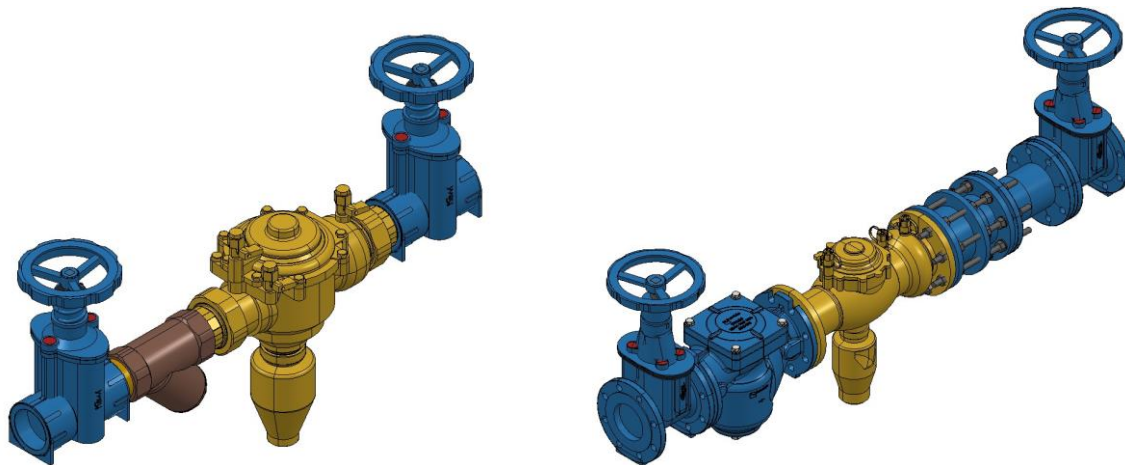

7. Durante il montaggio ci si deve attenere alla direzione di flusso indicata dalla freccia presente sul corpo.
8. La rubinetteria deve essere montata orizzontalmente, senza tensioni e con il raccordo di scarico volto verso il basso.
9. Prima di montare il filtro e il disconnettore è necessario spurgare bene la tubazione e controllare lo scarico.
10. All'imbuto di scarico deve essere collegata una tubazione per l'acqua di gocciolamento in plastica. Questa deve essere incanalata in uno scarico aperto, evitando ingorghi. La distanza tra l'uscita del disconnettore e lo scarico deve essere di almeno 0.5 metri.

Istruzioni per l'uso

per disconnettore n. 7574 / 7575 con pressione differenziale controllabile



5.3 Lista di controllo del disconnettore

Operazione:

- 1 Chiudere la valvola di chiusura sul lato di uscita

Osservazione:

- 2 Svuotamento permanente, nessuno svuotamento

Causa:

- 3 Valvola antiritorno sul lato di ingresso (4) o valvola di scarico (3) non a tenuta stagna

Decisione:

- 4 Smontare e controllare

Operazione:

- 1 Chiudere la valvola di chiusura sul lato di ingresso e aprire il rubinetto di campionamento (punto di misurazione della pressione)

Osservazione:

- 2 La valvola di scarico non si apre; lo svuotamento è minimo e dura più di un minuto.
- 3 La valvola di scarico si apre bruscamente; l'apparecchio si svuota in meno di un minuto

Causa:

- 4 Valvola di scarico bloccata

Decisione:

- 5 Smontare e controllare

Operazione:

- 1 Aprire la valvola di chiusura sul lato di uscita

Osservazione:

- 2 Svuotamento continuo, nessuno svuotamento

Causa:

- 3 La valvola antiritorno sul lato di uscita non è a tenuta stagna

Decisione:

- 4 Smontare, controllare e rimettere in funzione il disconnettore

Istruzioni per l'uso

per disconnettore n. 7574 / 7575 con pressione differenziale controllabile



5.4 Controllare e sostituire le valvole antiritorno del disconnettore

5.5 Disconnettore tipo 7574 1/2" e 3/4"

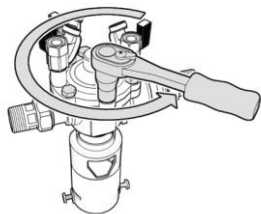

1: Rilasciare la pressione utilizzando i rubinetti di controllo installati sul disconnettore. Svitare il coperchio.

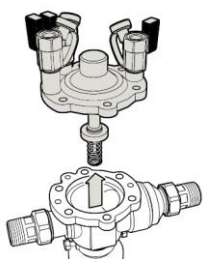

2: Rimuovere il coperchio con la valvola di svuotamento.

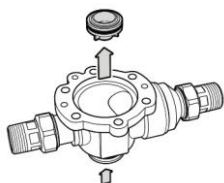

3: Premendo leggermente dall'esterno rimuovere con cautela la sede della valvola di scarico, in modo da non danneggiarla.

Attenzione: Se non si rimuove la sede della valvola, quando si smonta la valvola antiritorno, fare attenzione a non danneggiarla urtandola.

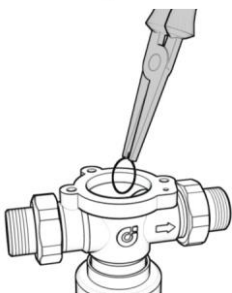

4: Togliere le rondelle che tengono in posizione la valvola antiritorno aiutandosi con una pinza.

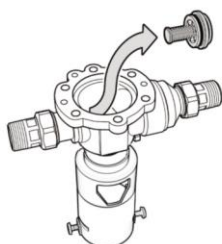

5: Rimuovere la valvola antiritorno.

Istruzioni per l'uso

per disconnettore n. 7574 / 7575 con pressione differenziale controllabile

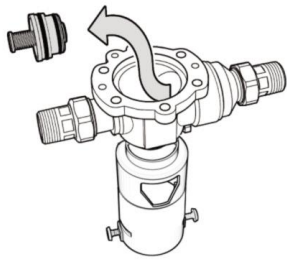

6: Dopo aver controllato ed eventualmente sostituito i pezzi, quando si monta la valvola antiritorno, prestare attenzione che le rondelle siano montate correttamente nella loro sede.

5.6 Disconnettore tipo 7574 1" e 5/4"

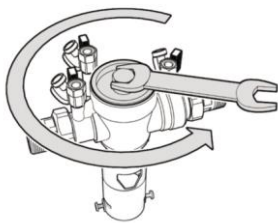

1: Rilasciare la pressione utilizzando i rubinetti di controllo installati sul disconnettore. Svitare il coperchio.

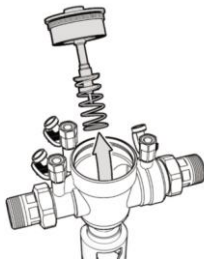

2: Rimuovere il coperchio con la valvola di svuotamento.

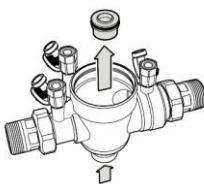

3. Premendo leggermente dall'esterno rimuovere con cautela la sede della valvola di scarico, in modo da non danneggiarla.

Attenzione: Se non si rimuove la sede della valvola, quando si smonta la valvola antiritorno, fare attenzione a non danneggiarla urtandola.

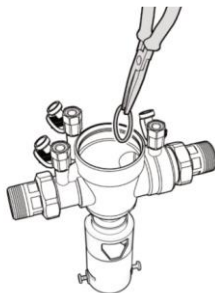

4: Togliere le rondelle che tengono in posizione la valvola antiritorno aiutandosi con una pinza.

Istruzioni per l'uso

per disconnettore n. 7574 / 7575 con pressione differenziale controllabile



5. Rimuovere la valvola antiritorno.



6. Dopo aver controllato ed eventualmente sostituito i pezzi, quando si monta la valvola antiritorno, prestare attenzione che le rondelle siano montate correttamente nella loro sede.

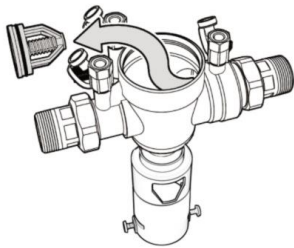

7. Per chiudere il disconnettore, procedere secondo i punti 2 e 3 in ordine inverso.

Posizionare il coperchio con la filettatura correttamente nella sua sede, premere verso il basso la valvola di svuotamento con un cacciavite o simile e contemporaneamente avvitare il coperchio con una chiave di serraggio.

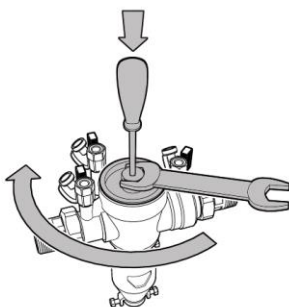

5.7 Disconnettore tipo 7574 1 1/2" e 2"

1: Rilasciare la pressione utilizzando i rubinetti di controllo installati sul disconnettore. Svitare il coperchio.

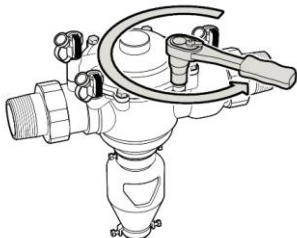

Istruzioni per l'uso

per disconnettore n. 7574 / 7575 con pressione differenziale controllabile

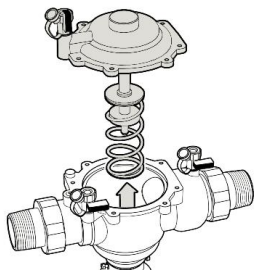

2. Rimuovere il coperchio con la valvola di svuotamento

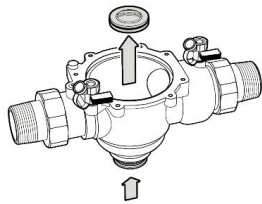

3: Premendo leggermente dall'esterno rimuovere con cautela la sede della valvola di scarico, in modo da non danneggiarla.

Attenzione: Se non si rimuove la sede della valvola, quando si smonta la valvola antiritorno, fare attenzione a non danneggiarla urtandola.

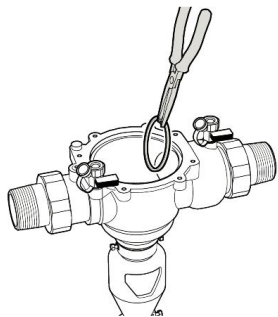

4: Togliere le rondelle che tengono in posizione la valvola antiritorno aiutandosi con una pinza.

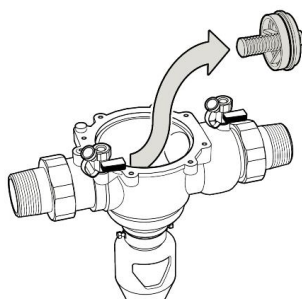

5: Rimuovere la valvola antiritorno.

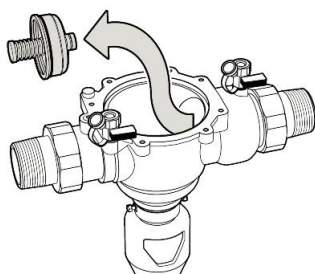

6: Dopo aver controllato ed eventualmente sostituito i pezzi, quando si monta la valvola antiritorno, prestare attenzione che le rondelle siano montate correttamente nella loro sede

Istruzioni per l'uso

per disconnettore n. 7574 / 7575 con pressione differenziale controllabile



5.8 Disconnettore tipo 7575 DN 50, DN 65, DN 80 e DN 100''

1. Rilasciare la pressione utilizzando i rubinetti di controllo installati sul disconnettore. Svitare il coperchio.

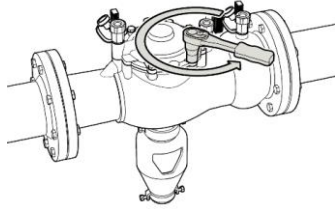

2. Rimuovere il coperchio con la valvola di svuotamento.

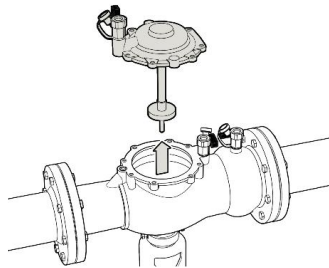

3. Premendo leggermente dall'esterno rimuovere con cautela la sede della valvola di scarico, in modo da non danneggiarla.

Attenzione: Se non si rimuove la sede della valvola, quando si smonta la valvola antiritorno, fare attenzione a non danneggiarla urtandola.

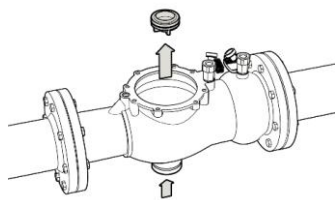

4. Togliere le rondelle che tengono in posizione la valvola antiritorno aiutandosi con una pinza.

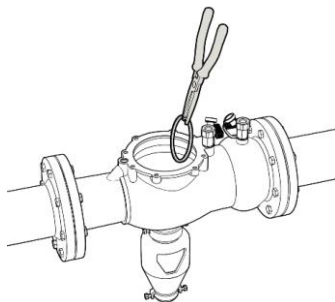

5: Rimuovere la valvola antiritorno.

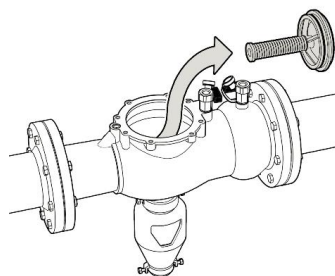

Istruzioni per l'uso

per disconnettore n. 7574 / 7575 con pressione differenziale controllabile

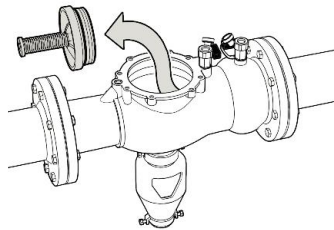

6: Dopo aver controllato ed eventualmente sostituito i pezzi, quando si monta la valvola antiritorno, prestare attenzione che le rondelle siano montate correttamente nella loro sede.

5.9 Parti di ricambio in base al tipo 7574 o 7575 1/2" fino a DN 100

Tipo 7574 1/2" e 3/4"

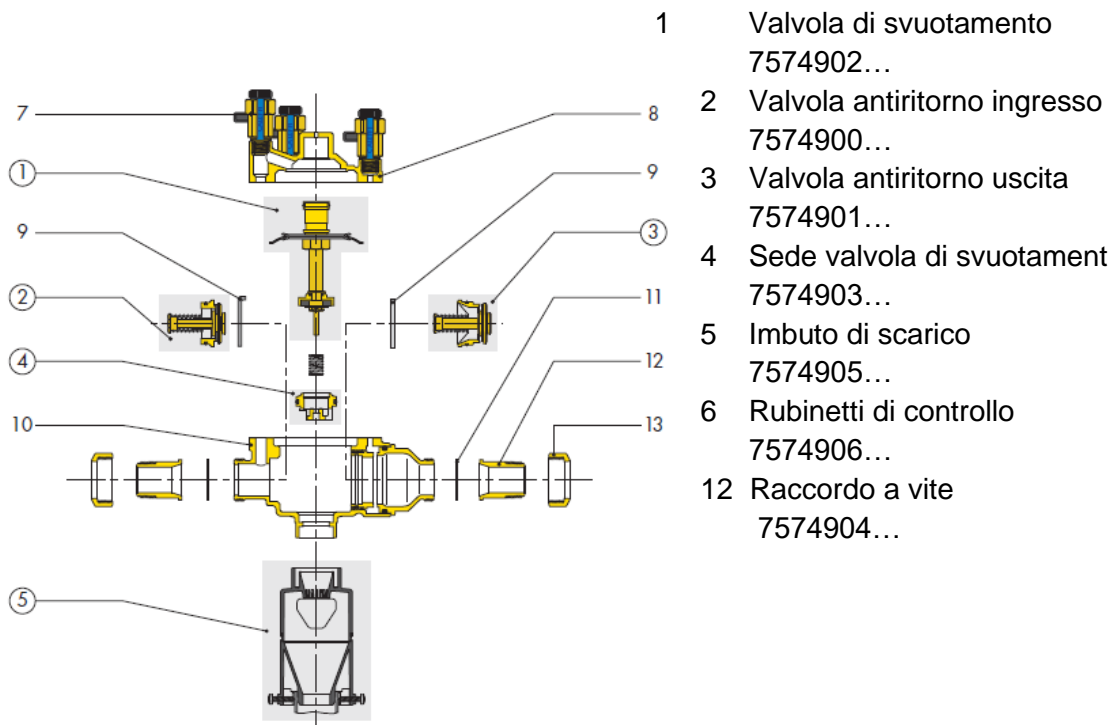

Istruzioni per l'uso

per disconnettore n. 7574 / 7575 con pressione differenziale controllabile



Tipo 7574 1" e 5/4"

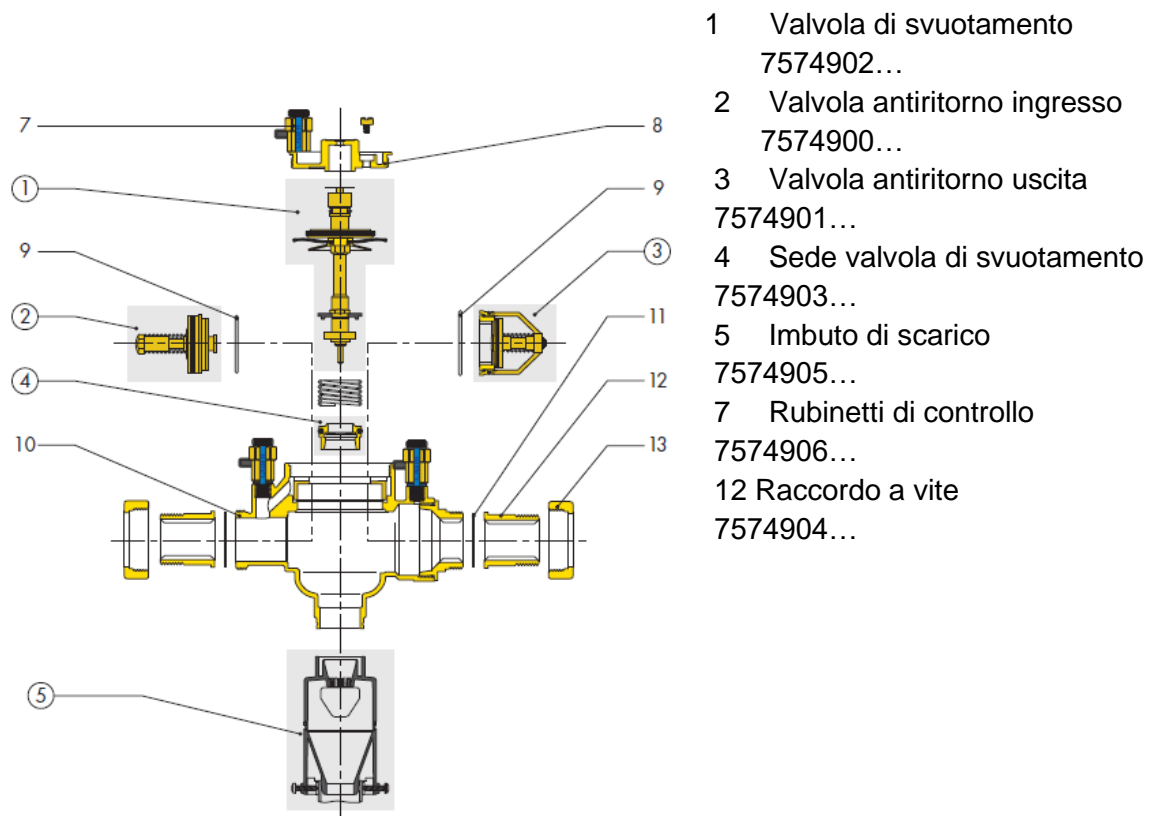

Istruzioni per l'uso

per disconnettore n. 7574 / 7575 con pressione differenziale controllabile



Tipo 7574 1 1/2" e 2"

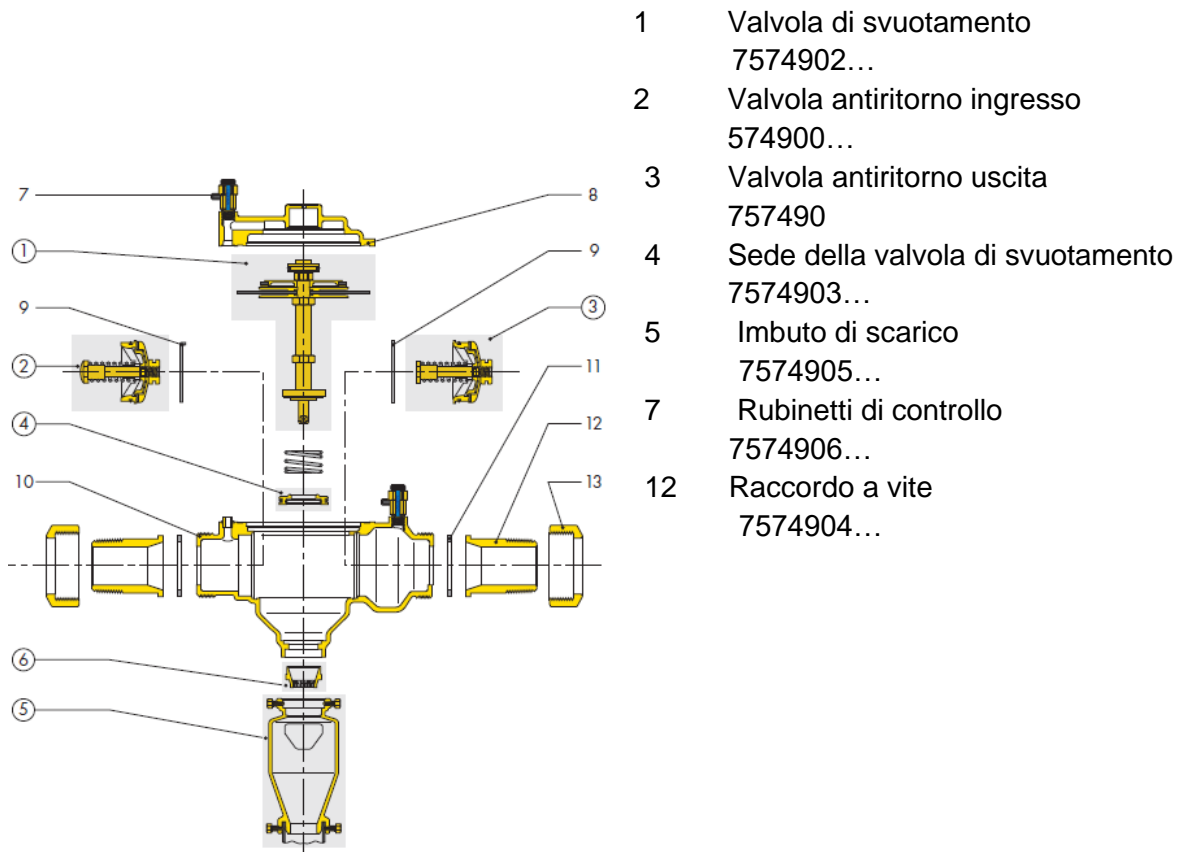

Istruzioni per l'uso

per disconnettore n. 7574 / 7575 con pressione differenziale controllabile



Tipo 7575 DN 50 fino a DN 100

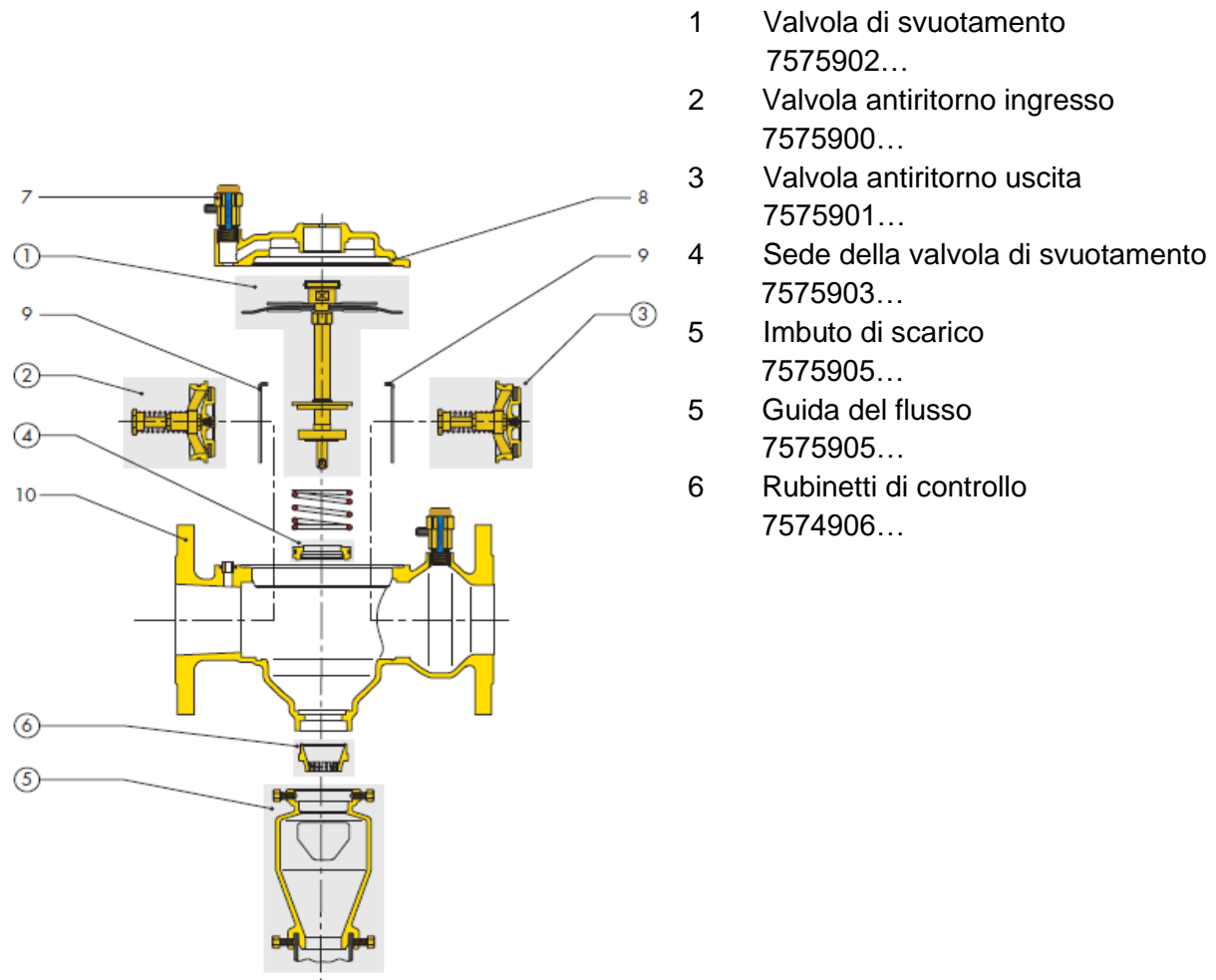

6. Ispezione / Manutenzione

Secondo le decisioni in materia e il regolamento SSIGA W3/E1 si prescrive quanto segue:

- a) Controllo del funzionamento: controllo visivo quando si chiude un elemento di chiusura a monte. In questo caso la camera intermedia deve svuotarsi.
- b) Controllo della tenuta: controllo visivo, in posizione di flusso non deve fuoriuscire acqua.
- c) **L'ispezione deve essere eseguita dal gestore o da un'azienda di installazione a intervalli di 12 mesi.**

Istruzioni per l'uso

per disconnettore n. 7574 / 7575 con pressione differenziale controllabile



7. Messa in funzione e controllo della pressione

A montaggio avvenuto, occorre eseguire un controllo appropriato della pressione, ai sensi delle norme e disposizioni vigenti in materia.

Ogni disconnettore deve essere registrato in modo chiaro e accurato con la scheda allegata affinché si possa procedere all'ispezione annuale secondo W3.

8. Eliminazione dei guasti

Guasto	Causa / Misura
Dall'imbuto di scarico scorre sempre acqua	<ul style="list-style-type: none">• La pressione nella valvola di uscita è superiore a quella nella valvola di ingresso• Valvola di scarico o sede della valvola di scarico difettosa• Valvola di ingresso bloccata
Attraverso il disconnettore non scorre acqua	<ul style="list-style-type: none">• Saracinesca a monte o a valle del disconnettore chiusa• Filtro intasato
È impossibile smontare il coperchio di revisione	<ul style="list-style-type: none">• Sfiatare la pressione nel disconnettore tramite i rubinetti di controllo
Le valvole antiritorno non funzionano correttamente	<ul style="list-style-type: none">• Le rondelle non sono montate correttamente nella sede
Raccordo filettato della flangia non a tenuta stagna	<ul style="list-style-type: none">• Si è spostata la guarnizione durante il montaggio?• La guarnizione non è montata?• Si è utilizzata la guarnizione corretta?• Impurità sulla guarnizione?• La guarnizione è danneggiata?• Strie sulla superficie di tenuta?• Raccordo a flangia non serrato?• La coppia di serraggio scelta è corretta?• Applicazione di canapa sulla filettatura non tecnicamente corretta?

9. Riferimenti alle norme e marchi di fabbrica registrati

9.1 Norme

- EN 12729
- Guida ESA per un sicuro collegamento a tenuta su flange
- SN EN 1092 Foratura di flange
- EN 1514-1 Guarnizione GST
- KTW

Istruzioni per l'uso

per disconnettore n. 7574 / 7575 con pressione differenziale controllabile

- W270



Hawle Armaturen AG

Hawlestrasse 1
CH-8370 Sirnach

Telefono: +41 (0)71 969 44 22

E-mail: info@hawle.ch

Home page: www.hawle.ch