



## Table des matières

1	Entreposage, manutention et transport.....	3
1.1	Entreposage.....	3
1.2	Manutention .....	3
1.3	Transport.....	3
2	Consignes de sécurité.....	3
2.1	Consignes de sécurité d'ordre général .....	3
2.2	Consignes de sécurité spécifiques pour l'utilisateur.....	3
3	Hawle Portal.....	4
3.1	Enregistrement / login .....	5
3.2	Enregistrement.....	6
3.3	Données utilisateur.....	7
3.4	Gestion des utilisateurs .....	8
3.5	Rôles utilisateurs.....	9
3.6	Mot de passe oublié .....	9
4	Portal hydrante.....	10
4.1	Zones.....	11
4.2	Hydrantes.....	12
4.3	Histoire.....	13
4.4	Ajouter des hydrantes .....	14
4.5	Modifier des hydrantes .....	16
4.6	Modifier l'emplacement .....	17
5	Couvercle Storz.....	18
5.1	Montage / ajout d'un couvercle D-Storz.....	19
5.2	Activation du couvercle Storz .....	21
5.3	Modifier le couvercle Storz .....	21
5.4	Statut du couvercle Storz .....	22
5.5	Verrouiller/activer le couvercle Storz .....	23
6	Alarmes.....	24
6.1	Ajouter des définitions d'alarmes.....	25
6.2	Définition des couleurs des alarmes.....	25
6.3	Histoire des alarmes.....	26
6.4	Désactivation temporaire.....	27
7	Plaque d'hydrante .....	28
8	Appli (iOS et Android).....	29
8.1	Écran d'accueil de l'appli.....	29
8.2	Login dans l'appli .....	30
8.3	Alarme sur l'appli.....	31
8.4	Couvercle Storz dans l'appli .....	32
8.4.1	Activation du couvercle Storz l'appli .....	33
8.5	Menu de l'appli .....	36
8.5.1	Menu de l'appli / Gestion des hydrantes.....	36

8.5.2	Menu de l'appli / Gestion des couvercles Storz .....	37
8.5.3	Menu de l'appli / Désactivation temporaire .....	38
8.5.4	Menu de l'appli / Données utilisateur .....	39
8.5.5	Menu de l'appli / Visualiseur d'hydrantes .....	39
9	Saisir une erreur sur le couvercle Storz et marche à suivre .....	40
10	Composants du couvercle Storz.....	41
11	Remplacer les piles dans le couvercle Storz .....	42
12	Donnés relatives aux piles.....	43

## 1 Entreposage, manutention et transport

### 1.1 Entreposage

L'entreposage des robinetteries avant leur montage doit s'effectuer dans l'emballage d'origine. Lors du transport et de l'entreposage, les robinetteries ne doivent pas être exposées à la lumière du soleil pour une durée prolongée (rayonnement UV). Les parties supérieures d'hydrantes en sont exclues.

### 1.2 Manutention

Utiliser des moyens appropriés pour le levage et la manutention des robinetteries, en observant les limites de la portance maximale admissibles.

### 1.3 Transport

Le transport devra de préférence s'effectuer sur des palettes, tout en veillant à protéger les surfaces et les éléments d'étanchéité contre les dommages. En soulevant des robinetteries de grande dimension, le levage et la fixation doivent s'effectuer au moyen de sangles et/ou de cordes appropriées (supports, crochets, boulons à œillet), de même que la répartition du poids au cours du levage de la robinetterie afin d'empêcher la chute ou le glissement lors du processus de levage et de manutention.

## 2 Consignes de sécurité

### 2.1 Consignes de sécurité d'ordre général

Les directives de sécurité étant en vigueur pour les tuyauteries comptent pour les robinetteries également.

### 2.2 Consignes de sécurité spécifiques pour l'utilisateur

Les conditions suivantes pour l'utilisation prévue d'une robinetterie ne relèvent pas de la responsabilité du fabricant, mais doivent être assurées par l'utilisateur:

- Les robinetteries ne doivent être utilisées que comme prévu conformément à l'utilisation mentionnée dans le volet Utilisation.
- Seul le personnel qualifié peut monter, exploiter et entretenir la robinetterie.
- Qualifiées selon les termes du présent manuel sont les personnes qui, en raison de leur formation, expertise et expérience, sont en mesure d'évaluer correctement les travaux assignés, qui les exécutent correctement et qui identifient les dangers possibles et les éliminent.

## 3 Hawle Portal

### Portal hydrante Web/Desktop

Hawle Armaturen AG a développé une nouvelle hydrante ainsi qu'un couvercle Storz électronique. Les couvercles Storz 75 verrouillent les sorties des hydrantes et lancent l'alerte, par le biais du LPN «Low Power Network ou LoRa-WAN», dès qu'une hydrante a été ouverte, ce qui donne au responsable dans la commune / zone respective la possibilité de réagir à l'utilisation non autorisée de l'hydrante et d'empêcher ainsi un prélèvement d'eau non autorisé mais aussi des manipulations dangereuses comme un retour d'eau dans le réseau de conduites.

Les clients de Hawle Armaturen AG ont la possibilité d'enregistrer leurs couvercles Storz 75 sur la plateforme Web et d'envoyer la notification à plusieurs utilisateurs sur différentes plateformes (Push, e-mail). Ils peuvent également gérer leurs hydrantes sur la plateforme, les rétrofitter avec le couvercle Storz 75 électronique et les ajouter ensuite sur la plateforme. Le but est de proposer aux utilisateurs une plateforme simple permettant à la fois une utilisation sur PC avec un navigateur Web et sur un appareil mobile avec une appli.



# Manuel d'utilisation

pour le Hawle Portal et les couvercles Storz



## 3.1 Enregistrement / login

L'enregistrement ou le login a lieu sur le site Web de Hawle [www.hawle.ch](http://www.hawle.ch)

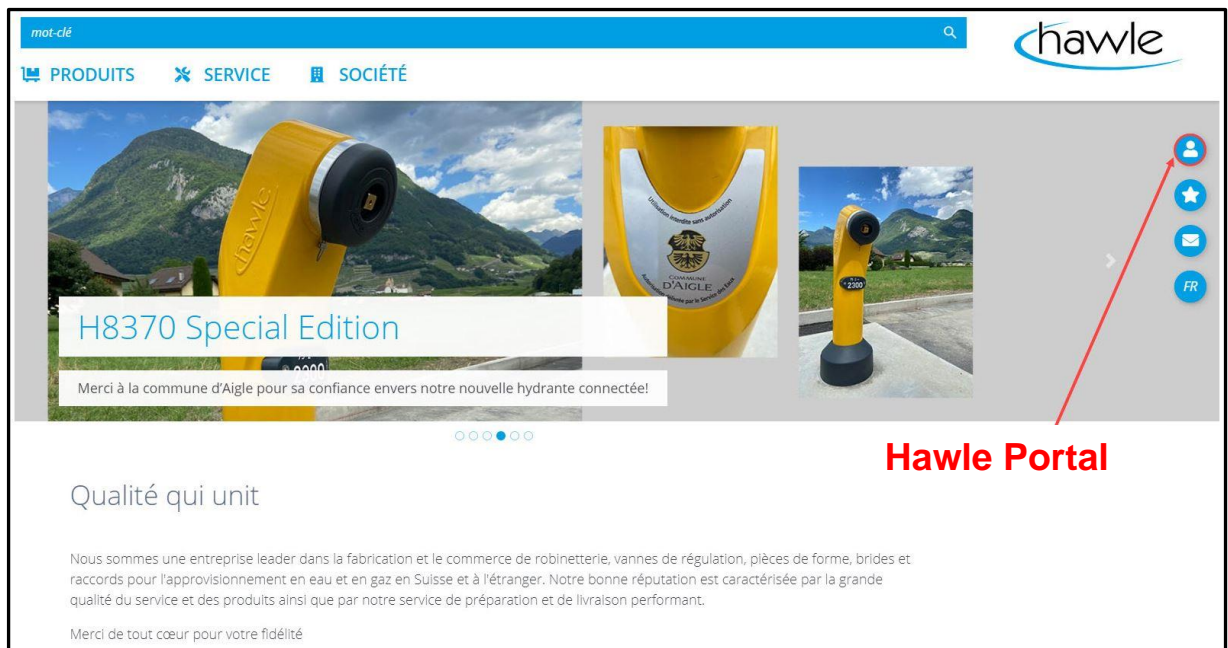

**Hawle Portal**

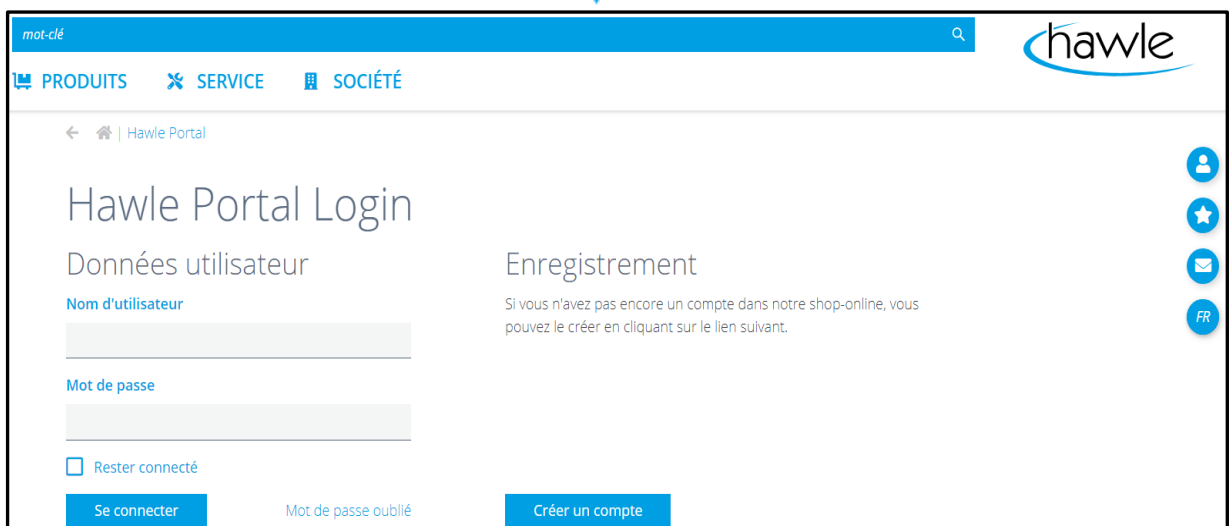

L'accès requiert un nom d'utilisateur (adresse e-mail) et un mot de passe de votre choix.

## 3.2 Enregistrement

Si vous n'avez pas encore de compte client, vous pouvez demander un login en vous enregistrant.

1. Sélectionner Enregistrement
2. Remplir les données utilisateur et l'adresse
3. Confirmer les conditions générales et l'exactitude des données
4. Enregistrer

Vous recevrez à l'adresse indiquée un mail de confirmation avec lequel vous confirmez vos données. La demande ne sera traitée par Hawle Armaturen AG qu'après la confirmation. Le compte est approuvé après vérification et saisie des données.





**Important:** le premier utilisateur enregistré est défini comme administrateur client. Ce dernier peut ajouter d'autres utilisateurs qui sont des utilisateurs standard mais aussi des administrateurs clients.

## 3.3 Données utilisateur

Les données utilisateur saisies sont visibles sur le Hawle Portal et peuvent être modifiées à tout moment.

### Hawle Portal

Hawle Armaturen AG | Numéro de client: DEMO999



### Données utilisateur

#### Contact

<b>Titre</b>	<b>Téléphone</b>
	+41719694422
<b>Prénom</b>	<b>E-mail</b>
Demo	demoanhaenger@hawle.ch
<b>Nom</b>	<b>Langue</b>
Anhänger	Deutsch
<b>Fonction</b>	
Vorführung	

[Modifier le contact](#)

#### Adresse

<b>Numéro de client</b>	<b>Adresses de livraison</b>
DEMO999	Hawlestrasse 1
<b>N° de TVA / USt-Id-N°</b>	<b>Code postal</b>
CHE-107.798.262	8370
<b>Société</b>	<b>Lieu</b>
Hawle Armaturen AG	Sirnach
<b>Téléphone</b>	<b>Pays</b>
+41719694422	Schweiz

[Modifier les données client](#)

## 3.4 Gestion des utilisateurs

L'administrateur client peut ajouter d'autres utilisateurs. En fonction du droit d'utilisation, des droits standard ou d'administrateur client peuvent être accordés à un nouvel utilisateur ou des utilisateurs peuvent aussi être supprimés.

Il est possible de consulter des informations sur les relations clients pour voir si l'utilisateur est encore actif chez un autre client. Les relations clients sont exclusivement intégrées par Hawle Armaturen AG.

Hawle Portal













Hawle Armaturen AG | Numéro de client: DEMO999

Hawle Portal Portal hydrante Désabonnement

Données utilisateur Gestion des utilisateurs

### Gestion des utilisateurs

#### Utilisateurs

Prénom	Nom	E-mail / Nom d'utilisateur	Benutzerrolle	
Martin	Boss	m.boss@hawle.ch	Kundenadministrator	  
Roman	Brühwiler	r.bruehwiler@hawle.ch	Standard	 
Frank	Dufour	f.dufour@hawle.ch	Standard	 
Massimo	Gallizioli	m.gallizioli@hawle.ch	Standard	 
Roberto	Gandini	r.gandini@hawle.ch	Standard	 
Stéphan	Glauser	s.glauser@hawle.ch	Standard	 

**Saisir un utilisateur**

**Modifier un utilisateur**

**Supprimer un utilisateur**

Lorsqu'il saisit un nouvel utilisateur, l'administrateur client définit le nom d'utilisateur (e-mail) et le mot de passe, le mot de passe pouvant être modifié à tout moment par l'utilisateur final. Après l'ouverture, l'utilisateur final doit confirmer son adresse e-mail et peut se connecter.

## 3.5 Rôles utilisateurs

Il est possible de saisir ici des rôles utilisateurs et de les attribuer à un utilisateur. Les rôles utilisateurs sont conçus pour simplifier le groupement et la répartition des alertes. Il est possible d'attribuer un type d'alarme déterminé à un rôle utilisateur. Il est possible d'attribuer un rôle pour l'alerte à tous les utilisateurs assignés à ce compte. Ces rôles ne sont conçus que pour une alerte spécifique à un rôle (groupement). P.ex. le monteur en tuyauterie ne reçoit que des alarmes ouvert/fermé (définition des couleurs des alarmes en page 21, point 6.2). Mais le fontainier reçoit tous les messages, c'est-à-dire aussi les désactivations temporaires.

## 3.6 Mot de passe oublié

Les données utilisateurs saisies sont visibles sur le Hawle Portal et peuvent être modifiées à tout moment à Contact.

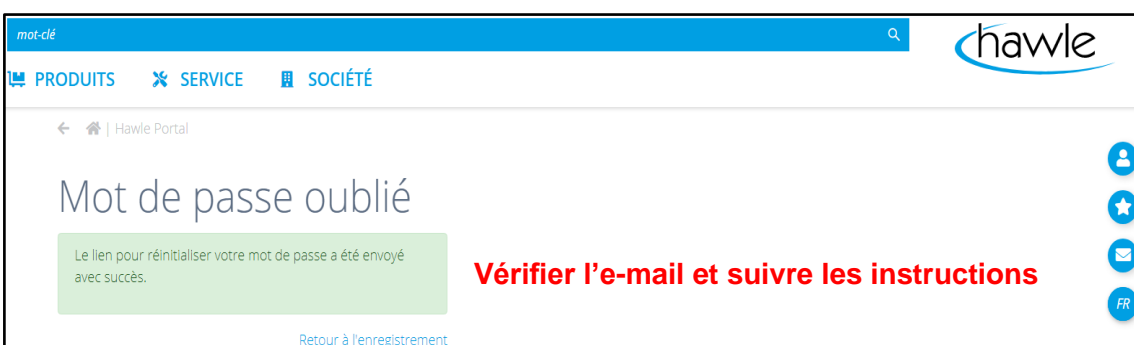
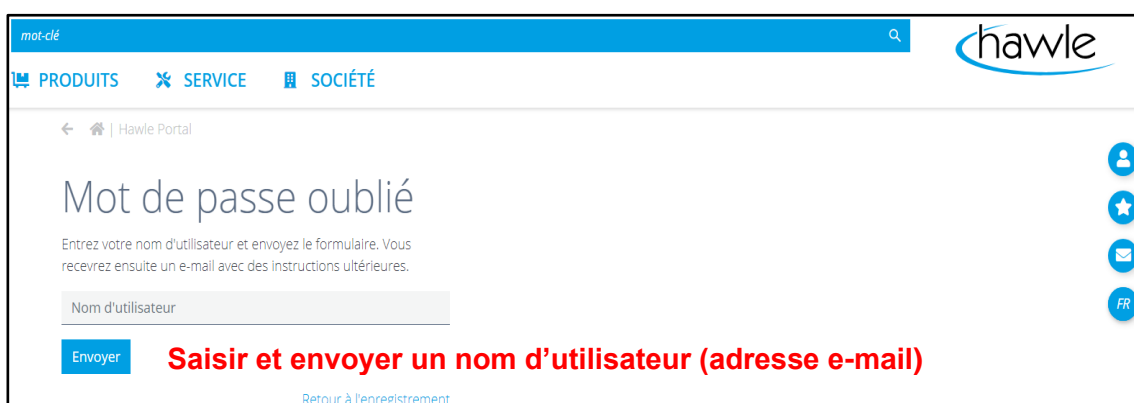
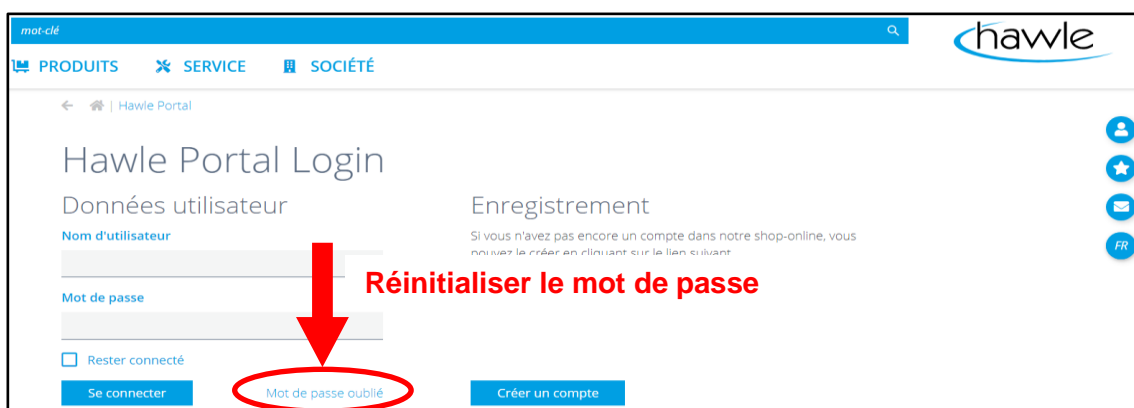

## 4 Portal hydrante

On peut voir ici d'une part les tuiles de navigation se rapportant aux différentes fonctions resp. possibilités de réglage de la gestion des hydrantes et simultanément une carte synoptique avec toutes les alarmes actives dans la région respective. L'utilisateur a en outre ici la possibilité d'acquiescer une alarme active. Il est possible de visualiser les coordonnées d'une hydrante en la sélectionnant sur la carte.

Hawle Armaturen AG | Numéro de client: DEMO999

Hawle Portal

Portal hydrante

Désabonnement

Rôles utilisateurs

Zones

Hydrantes

Couvercle Storz

Définitions des alarmes

Plaque

### Alarmes actives

Karte
Satellit
Hawle

**Planificateur d'itinéraire**

### Notifications

Date/Heure	Alarme	Numéro de couverture Storz	Numéro d'hydrante	Marque	Emplacement	Zone	
07.10.2020 10:49:30	Ouvrir	001136162897	Dufour	Hawle	1205 Genève	Demo-Anhänger	<div style="background-color: yellow; padding: 2px;">Confirmer toutes les alarmes</div> <div style="background-color: green; color: white; padding: 2px;">Alarmes configurées</div>
07.10.2020 10:48:06	Fermer	001136162897	Dufour	Hawle	1205 Genève	Demo-Anhänger	<div style="background-color: green; color: white; padding: 2px;">Alarmes configurées</div>

L'hydrante est ouverte dans Maps et un itinéraire peut être créé en sélectionnant «Afficher sur la carte».

## 4.1 Zones

Une commune ou une ville peut être subdivisée en zones, communes, arrondissements, etc., au moyen de la gestion de zone. Cette zone peut être assignée ultérieurement lors de la saisie de l'emplacement d'une hydrante. Cette fonction est conçue pour pouvoir p.ex. régler différemment l'alerte pour certaines zones ou si d'autres personnes doivent recevoir les alarmes en fonction du territoire resp. de la zone.

Nom	Actions
Demo-Anhänger	
Bulle	

## 4.2 Hydrantes

Toutes les hydrantes saisies sont affichées dans la vue d'ensemble des hydrantes. Il est possible de rechercher une hydrante déterminée que l'on souhaite modifier en fonction de son numéro, de la zone, etc. Il est possible de saisir, copier ou supprimer des hydrantes dans ce masque. Il est aussi possible de sélectionner une hydrante dans la carte affichée. Une autre fonction permet à l'utilisateur d'exporter les données sauvegardées sous forme de fichier Excel.

### Hawle Portal

Hawle Armaturen AG | Numéro de client: DEMO999

Hawle Portal

Portal hydrante

Désabonnement

Rôles utilisateurs

Zones

Hydrantes

Couvercle Storz

Définitions des alarmes

Plaque

### Gestion des hydrants

Hydrantes

Histoire

Recherche hydrantes

🔍

+ Ajouter une hydrante

Vue d'ensemble de toutes les hydrantes enregistrées

Karte

Satellit

Hawle

Numéro d'hydrante	Marque	Modèle	Emplacement	Zone	nombre de couvercles Storz	Actions
01_Demo-Anhänger	Hawle	H8370 ( 75 mm / - / - )	7310 Bad Ragaz	Demo-Anhänger	1	<span style="color: #007bff; font-size: 1.2em;">✎</span> <span style="color: #6c757d; font-size: 1.2em;">📄</span> <span style="color: #dc3545; font-size: 1.2em;">🗑️</span>
01_H8370 anthrazit	Hawle	H8370 ( 75 mm / - / - )	8370 Sirnach	Schulungsraum Sântis	1	<span style="color: #007bff; font-size: 1.2em;">✎</span> <span style="color: #6c757d; font-size: 1.2em;">📄</span> <span style="color: #dc3545; font-size: 1.2em;">🗑️</span>
01_H8370 blau	Hawle	H8370 ( 75 mm / - / - )	8370 Sirnach	Schulungsraum Sântis	1	<span style="color: #007bff; font-size: 1.2em;">✎</span> <span style="color: #6c757d; font-size: 1.2em;">📄</span> <span style="color: #dc3545; font-size: 1.2em;">🗑️</span>

1 Hydrante d'exportation

## 4.3 Histoire

Tous les événements des hydrantes ajoutées apparaissent en ordre chronologique (restent dans la liste pendant 1 mois).

**Hawle Portal**  
Hawle Armaturen AG | Numéro de client: DEMO999

Navigation menu:

- Hawle Portal
- Portal hydrante
- Désabonnement
- Rôles utilisateurs
- Zones
- Hydrantes
- Couvercle Storz
- Définitions des alarmes
- Plaque

**Histoire**

Hydrantes | Histoire

Recherche hydrantes

1 Numéro de série, Zone, Marque, etc. 🔍

**Notifications**

Date/Heure	Alarme	Numéro de couverture Storz	Numéro d'hydrante	Marque	Emplacement	Zone	
07.10.2020 10:49:30	🚫 Ouvrir	001136162897	Dufour	Hawle	1205 Genève	Demo-Anhänger	Confirmer toutes les alarmes
07.10.2020 10:48:06	🟢 Fermer	001136162897	Dufour	Hawle	1205 Genève	Demo-Anhänger	Alarmes configurées

Les alarmes acquittées sont consignées avec des tampons temporels et utilisateurs.

## 4.4 Ajouter des hydrantes

Il est possible d'ajouter d'autres hydrantes dans le système. Toutes les données importantes peuvent être enregistrées, y compris les mesures de rendement.

The screenshot shows the Hawle Portal interface. At the top, it displays 'Hawle Armaturen AG | Numéro de client: DEMO999'. Below this is a grid of navigation icons: 'Hawle Portal', 'Portal hydrante', 'Désabonnement', 'Rôles utilisateurs', 'Zones', 'Hydrantes', 'Couvercle Storz', 'Définitions des alarmes', and 'Plaque'. The 'Hydrantes' icon is highlighted in blue. Below the navigation is the 'Gestion des hydrants' section, which includes a 'Hydrantes' tab and a 'Recherche hydrantes' search bar. The search bar contains the text 'Numéro de série, Zone, Marque, etc.' and a search icon. Below the search bar is a red button labeled '+ Ajouter une hydrante'. At the bottom, there is a map titled 'Vue d'ensemble de toutes les hydrantes enregistrées' showing a map of the Basel region with a green hydrant icon at 'Grenzach-Wyhlen'.

Choisissez «+Ajouter une hydrante».

# Manuel d'utilisation

pour le Hawle Portal et les couvercles Storz



Vous serez directement transféré à la page où vous pourrez saisir les données de l'hydrante:

Hawle Portal

Portal hydrante

Désabonnement

Rôles utilisateurs

Zones

Hydrantes

Couvercle Storz

Définitions des alarmes

Plaque

### Ajouter une hydrante

Hydrantes Histoire

**Numéro d'hydrante**

**Marque**  
Hawle

**Modèle**  
H8370 ( 75 mm / - / - )

**Prélèvement d'eau**

souterrain

en surface

Informations sur les couvercles Storz

<b>Couvercle 1</b>	<b>Couvercle 2</b>	<b>Couvercle 3 / Transport par eau raccordement</b>
75 mm	-	-
<b>Description</b>	<b>Description</b>	<b>Description</b>
Abgang A		

[pour la gestion des couvertures Storz](#)

Informations sur l'impression

**pression d'entrée du réseau**

 Bar

**Pressions de sortie (mesure)**

1.	<input type="text"/>	Bar
2.	<input type="text"/>	Bar
3.	<input type="text"/>	Bar

**Orifice disponible**

**Double fermeture disponible**

**Débit volumétrique (mesure)**

1.	<input type="text"/>	l/min
2.	<input type="text"/>	l/min
3.	<input type="text"/>	l/min

**Débit (sans orifice)**

 l/min

**Date d'achat / d'installation**

**Dernier service**

[Sauvegarder](#)

## 4.5 Modifier des hydrantes

Il est possible de modifier ultérieurement des hydrantes déjà saisies.

### Gestion des hydrants

Hydrantes | Histoire



Recherche hydrantes

1 Numéro de série, Zone, Marque, etc. 🔍

+ Ajouter une hydrante

Vue d'ensemble de toutes les hydrantes enregistrées

Karte | Satellit | **Hawle**

Numéro d'hydrante	Marque	Modèle	Emplacement	Zone	nombre de couvercles Storz	Actions
01_Demo-Anhänger	Hawle	H8370 (75 mm / - / -)	7310 Bad Ragaz	Demo-Anhänger	1	  

## 4.6 Modifier l'emplacement

Il est possible, dans la sous-rubrique «Modifier l'emplacement» à l'intérieur de la gestion des hydrantes, de saisir la position de l'hydrante respective soit sur la carte Google Maps soit en saisissant l'adresse. Il est en outre possible d'attribuer une zone à chaque hydrante. L'hydrante est placée à l'intérieur de la carte en cliquant sur le bouton droit de la souris.

### Modifier l'hydrante

Hydrantes | Histoire

Modifier l'hydrante | Modifier l'emplacement

#### Modifier l'emplacement

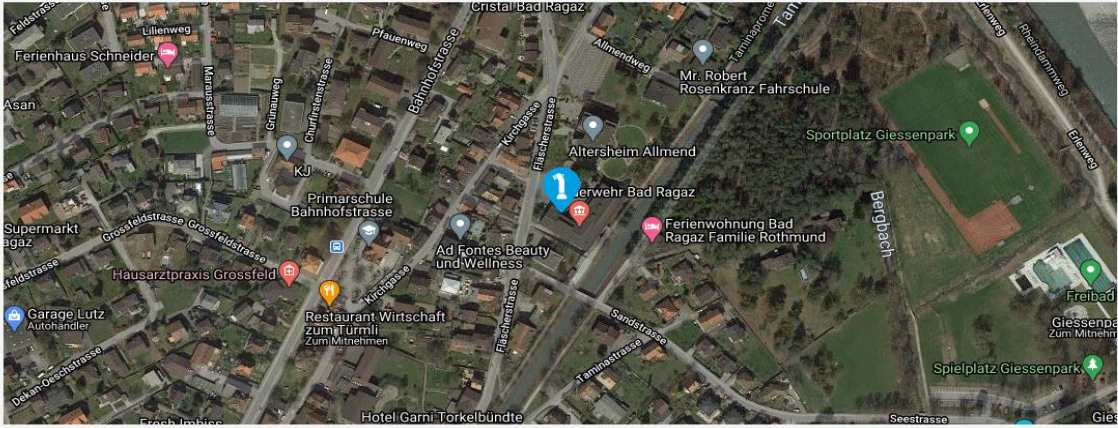

**Numéro d'hydrante**  
01\_Demo-Anhänger

**Coordination**  
47.0068398 | 9.5056178

**Zone (régions/zones)**  
Demo-Anhänger

**Adresse**  
Fläscherstrasse 10  
7310  
Bad Ragaz  
SG  
CH

Accepter les coordonnées de l'adresse

Coordonnées de l'adresse de transfert

Sauvegarder

## 5 Couvercle Storz

La sécurité opérationnelle des hydrantes est une priorité absolue dans les communes et nous vous aidons à la garantir. Le nouveau couvercle Storz de Hawle Armaturen AG avec composants numériques relie votre réseau à votre smartphone, ordinateur ou tablette. Le couvercle Storz de Hawle est équipé d'un capteur électronique qui détecte automatiquement les prélèvements d'eau non autorisés et les renversements d'hydrantes. Dans un tel cas, les personnes responsables reçoivent immédiatement une notification d'alarme avec l'emplacement exact et une portion de carte de Google Maps. Tous les couvercles Storz saisis sont affichés dans la carte synoptique. Il est aussi possible de rechercher un couvercle Storz déterminé que l'on souhaite modifier en fonction de son numéro, de la zone, etc. Il est possible de saisir, copier ou supprimer des couvercles Storz dans ce masque. L'utilisateur a en outre la possibilité d'exporter ici toutes les données saisies dans un fichier Excel.

The screenshot shows the 'Gestion de couvercle Storz' (Storz Cover Management) interface. At the top, there is a navigation bar with icons for 'Hawle Portal', 'Portal hydrante', 'Désabonnement', 'Rôles utilisateurs', 'Zones', 'Hydrantes', 'Couvercle Storz', 'Définitions des alarmes', and 'Plaque'. Below this, the 'Gestion de couvercle Storz' section is active, showing tabs for 'Aperçu' and 'Histoire'. A search bar is present with the placeholder text 'Numéro de série, Zone, Marque, etc.' and a search icon. Below the search bar is a button '+ Ajouter un couvercle Storz'. The main content area displays a table titled 'Vue d'ensemble de toutes les couvertures Storz capturées' (Overview of all captured Storz covers). The table has columns for 'Numéro de couverture Storz', 'Numéro d'hydrante', 'Sortie', 'Dernier message', 'Date/Heure', 'Active', and 'Actions'. One row is visible with the following data: '00117904287A', '01\_Demo-Anhänger', '1 (75 mm, Abgang A)', 'Ouvrir', '27.08.2020 07:10:58', and 'Active' (checked). The 'Actions' column contains edit and delete icons. At the bottom of the table area, there is a button 'Export Storz Couverture'.

Numéro de couverture Storz	Numéro d'hydrante	Sortie	Dernier message	Date/Heure	Active	Actions
00117904287A	01_Demo-Anhänger	1 (75 mm, Abgang A)	Ouvrir	27.08.2020 07:10:58	✓	

## 5.1 Montage / ajout d'un couvercle D-Storz

Attention : L'hydrante ne doit jamais être mise en service si le couvercle numérique D-Storz est encore monté sur la sortie de l'hydrante.

(Le couvercle est conçu pour IP67, il n'est donc pas résistant à la pression de l'eau!)

En résulte une défaillance totale du couvercle Storz digital.

Il est possible de coupler ici, à l'aide de son numéro, l'hydrante souhaitée avec un couvercle Storz de Hawle au niveau de la sortie correspondante. (Important, il faut malgré tout l'activer avec l'aimant car la transmission de données n'est activée qu'à partir de ce moment-là.) Il faut tenir l'aimant en-dessous du logo Hawle. Un bref signal retentit en guise de confirmation.

1x signal de réaction → le couvercle Storz s'est enregistré

2x signal de réaction → le couvercle Storz est déjà enregistré

3x signal de réaction → le couvercle Storz n'a pas pu s'enregistrer

### Marche à suivre:

1. Ajouter un couvercle Storz

The screenshot shows the Hawle Portal interface. At the top, there are several navigation icons: 'Hawle Portal', 'Portal hydrante', 'Désabonnement', 'Rôles utilisateurs', 'Zones', 'Hydrantes', 'Couvercle Storz', 'Définitions des alarmes', and 'Plaque'. Below these is a section titled 'Gestion de couvercle Storz' with tabs for 'Aperçu' and 'Histoire'. A search bar is present with the placeholder text 'Numéro de série, Zone, Marque, etc.' and a magnifying glass icon. Below the search bar, the button '+ Ajouter un couvercle Storz' is highlighted with a red circle. At the bottom, there is a table header for 'Vue d'ensemble de toutes les couvertures Storz capturées' with columns: 'Numéro de couverture Storz', 'Numéro d'hydrante', 'Sortie', 'Dernier message', 'Date/Heure', 'Active', and 'Actions'.

2. Choisir une hydrante déjà saisie avec sortie numérisée. La saisie des hydrantes est expliquée au point 4.4. (Page 14)

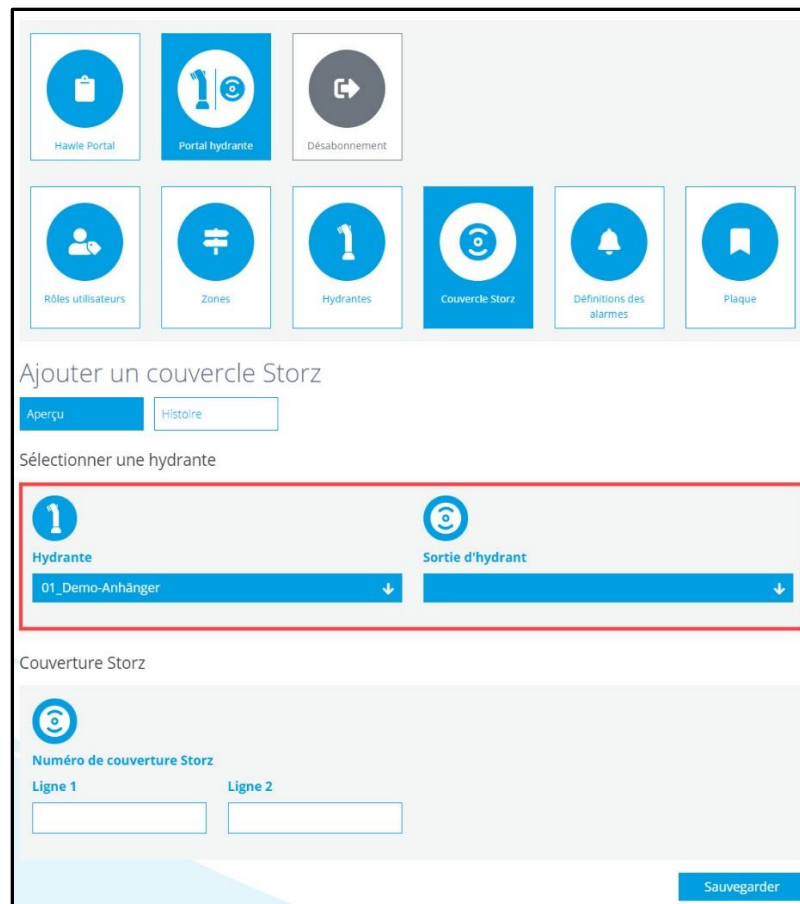

3. Saisir et sauvegarder le numéro de série du couvercle Storz:  
le numéro de série à 12 chiffres se trouve à l'intérieur du couvercle Storz

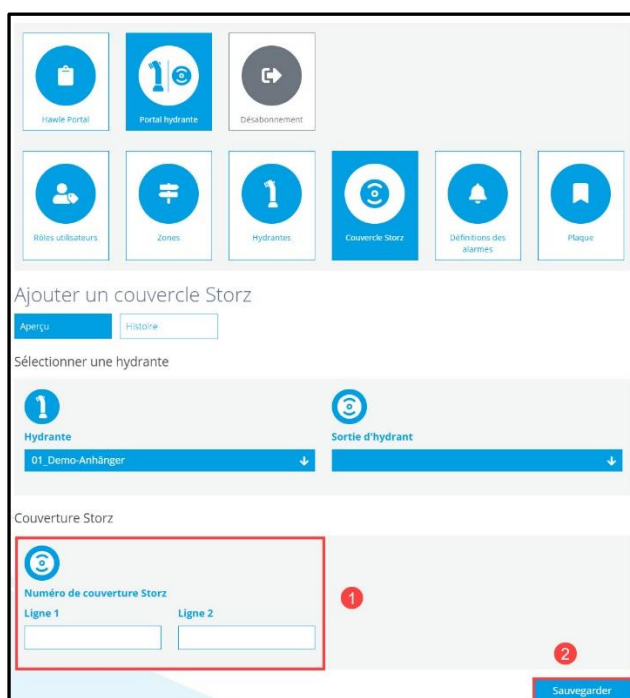

## 5.2 Activation du couvercle Storz

Le couvercle Storz est livré avec les paramètres d'usine et n'est donc pas encore activé. Son activation nécessite un aimant qui fait partie de la livraison. Le couvercle Storz est activé comme suit:

1. Saisie du numéro de série dans le compte propre (Web ou appli)
2. Montage du couvercle Storz sur l'hydrante placée. (Position d'étalonnage)
3. Tenir l'aimant  sous le logo Hawle jusqu'à ce que retentisse un bref signal.

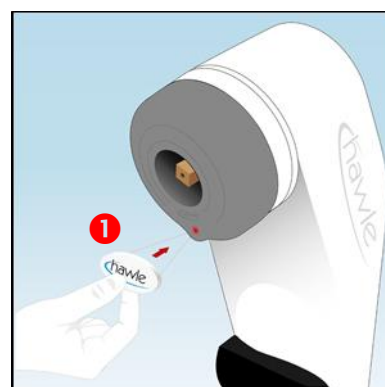



4. 1x signal de réaction → le couvercle Storz s'est enregistré  
2x signal de réaction → le couvercle Storz est déjà enregistré  
3x signal de réaction → le couvercle Storz n'a pas pu s'enregistrer

## 5.3 Modifier le couvercle Storz

Le couvercle Storz peut aussi être modifié ultérieurement comme l'hydrante.

The screenshot shows the 'Gestion de couvercle Storz' section of the Hawle Portal. It includes a search bar for 'Recherche couvercle Storz' with the placeholder text 'Numéro de série, Zone, Marque, etc.' and a '+ Ajouter un couvercle Storz' button. Below is a table with the following data:

Numéro de couverture Storz	Numéro d'hydrante	Sortie	Dernier message	Date/Heure	Active	Actions
00117904287A	01_Demo-Anhänger	1 (75 mm, Abgang A)	Ouvrir	27.08.2020 07:10:58	✓	 

## 5.4 Statut du couvercle Storz

On peut voir ici d'une part tous les numéros de série (couvercle complet, électronique) d'un couvercle Storz. L'intensité du signal du couvercle jusqu'à la prochaine antenne émettrice est en outre affichée ici. La date d'attribution du couvercle à une hydrante resp. la date d'activation est également affichée.

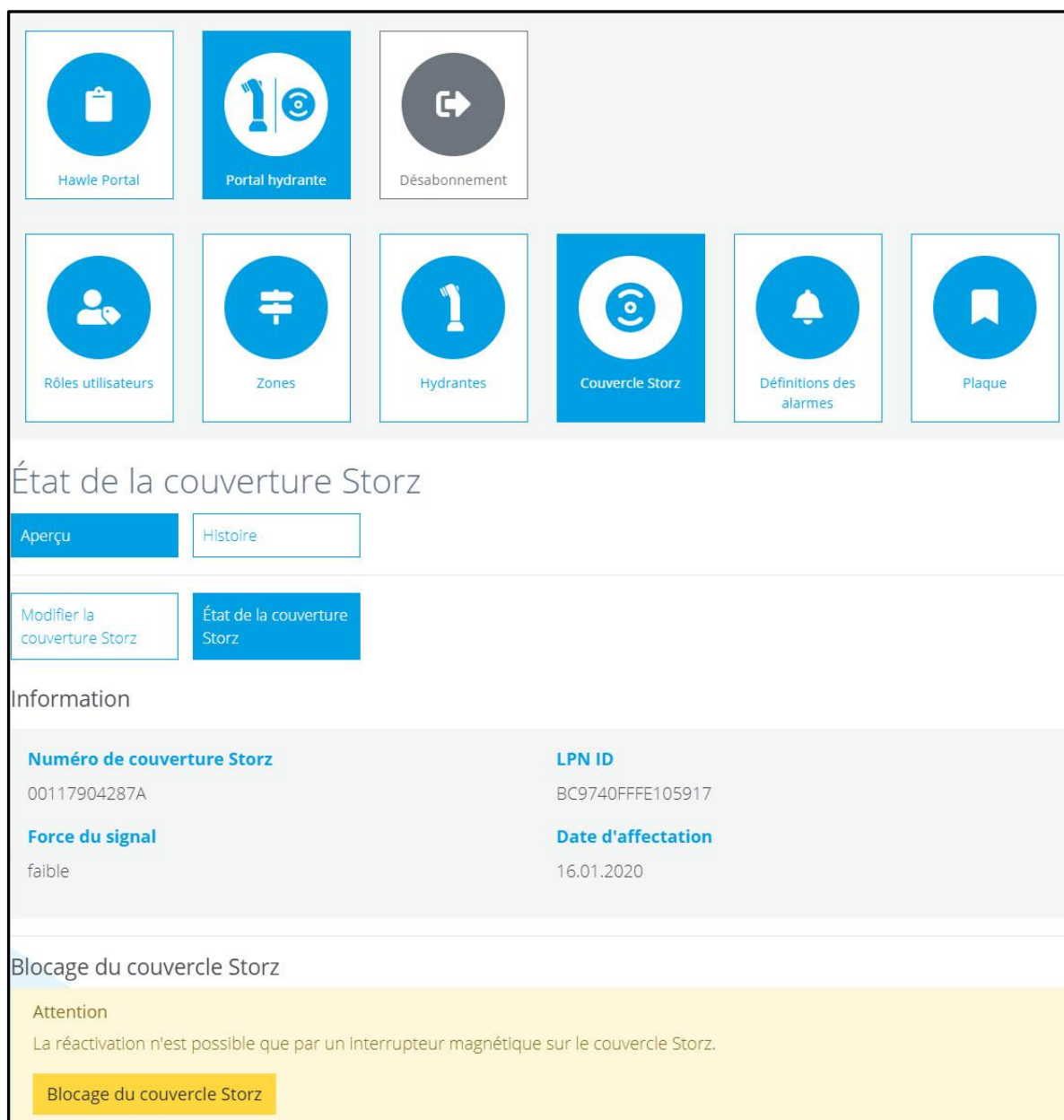

The screenshot displays the 'État de la couverture Storz' (Storz Cover Status) page in the Hawle Portal. At the top, there is a navigation bar with icons for 'Hawle Portal', 'Portal hydrante', and 'Désabonnement'. Below this is a main menu with icons for 'Rôles utilisateurs', 'Zones', 'Hydrantes', 'Couvercle Storz' (highlighted in blue), 'Définitions des alarmes', and 'Plaque'. The main content area is titled 'État de la couverture Storz' and contains several interactive elements: 'Aperçu' (selected) and 'Histoire' buttons, and 'Modifier la couverture Storz' and 'État de la couverture Storz' buttons. Below this is an 'Information' section with a table of key data points. Finally, there is a 'Blocage du couvercle Storz' section with a yellow background and a warning message.

Numéro de couverture Storz	LPN ID
00117904287A	BC9740FFFE105917
Force du signal	Date d'affectation
faible	16.01.2020

**Blocage du couvercle Storz**

Attention  
La réactivation n'est possible que par un interrupteur magnétique sur le couvercle Storz.

**Blocage du couvercle Storz**

## 5.5 Verrouiller/activer le couvercle Storz

Au cas où ce couvercle ne serait plus à sa place pour une raison quelconque, il peut être désactivé dans la partie inférieure. Le verrouillage du couvercle Storz est confirmé acoustiquement après un événement (tenir l'aimant contre ou déplacer le couvercle Storz) par deux brefs signaux successifs. L'appartenance au client correspondant est maintenue ici à la différence de la fonction de suppression.

Si l'on souhaite réactiver un couvercle Storz désactivé, il faut d'abord modifier son statut à côté du numéro de série correspondant dans la gestion des couvercles Storz à Statut. Réactiver ensuite le couvercle Storz en positionnant correctement l'aimant sur l'hydrante. Tenir une seule fois l'aimant jusqu'à ce que retentisse un signal et attendre la réaction selon **5.2 Activation du couvercle Storz (point 4)**. Le couvercle est ensuite affiché comme étant activé dans l'aperçu.

Si un couvercle n'est plus activé et n'est plus en usage, il peut aussi être définitivement supprimé.

**ATTENTION: cela a aussi pour effet de supprimer l'appartenance au compte!**

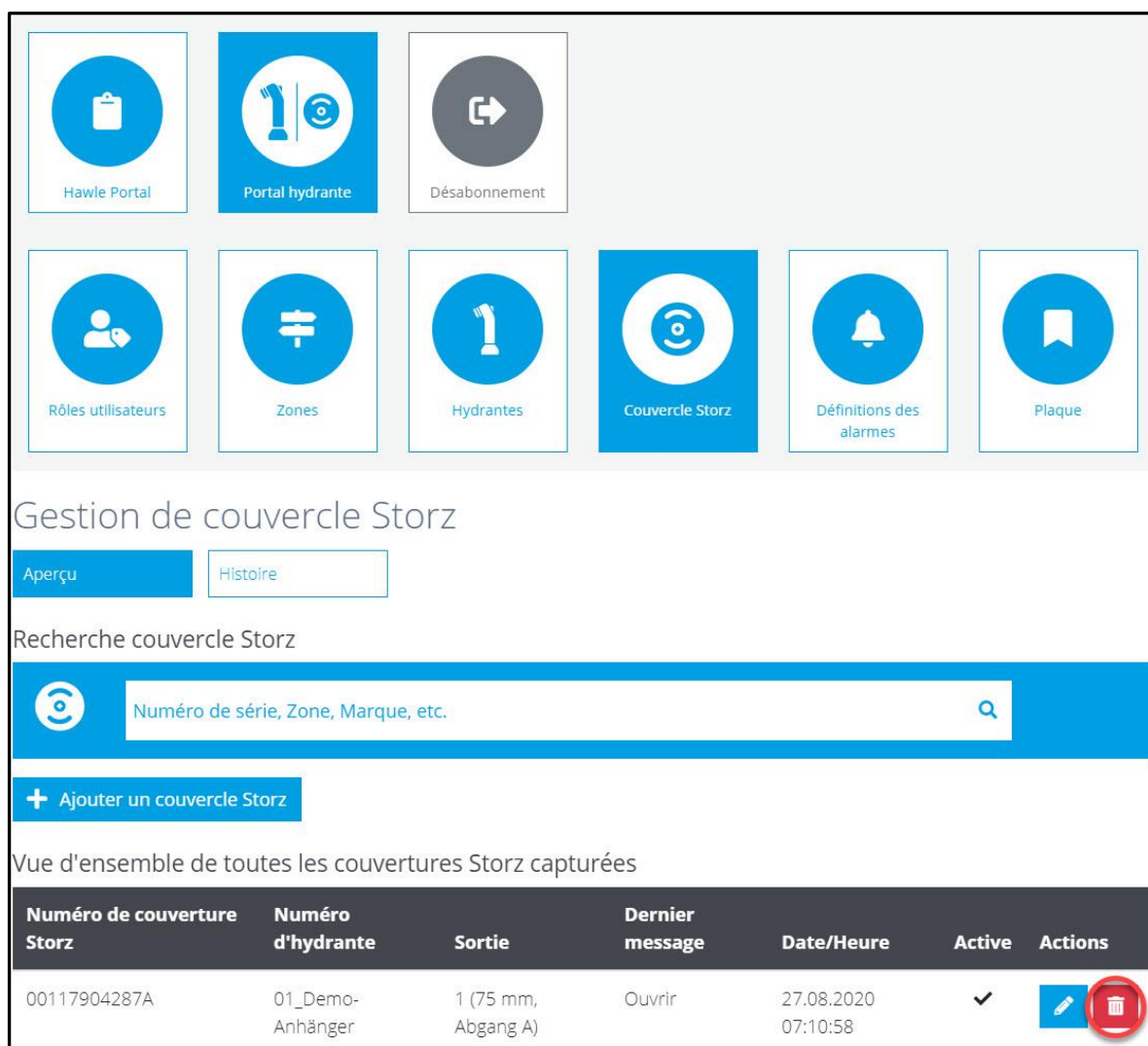

Gestion de couvercle Storz

Aperçu Histoire

Recherche couvercle Storz

Numéro de série, Zone, Marque, etc.

+ Ajouter un couvercle Storz

Vue d'ensemble de toutes les couvertures Storz capturées

Numéro de couverture Storz	Numéro d'hydrante	Sortie	Dernier message	Date/Heure	Active	Actions
00117904287A	01_Demo-Anhänger	1 (75 mm, Abgang A)	Ouvrir	27.08.2020 07:10:58	✓	 

## 6 Alarmes

Toutes les alarmes saisies sont affichées dans la vue d'ensemble. À partir de là, il est possible de saisir de nouvelles alarmes et de modifier, copier ou supprimer des alarmes existantes.

(Remarque: si des définitions d'alarme n'ont pas encore été saisies, aucun message n'est émis resp. affiché).

Les alarmes suivantes sont signalées pour le couvercle Storz:

- Ouvert
- Fermé
- Niveau des piles trop faible

La première étape consiste à saisir une alerte dans chaque compte. Faute de quoi, le système ne peut pas émettre de messages. Il est possible de définir individuellement la logique des alertes.

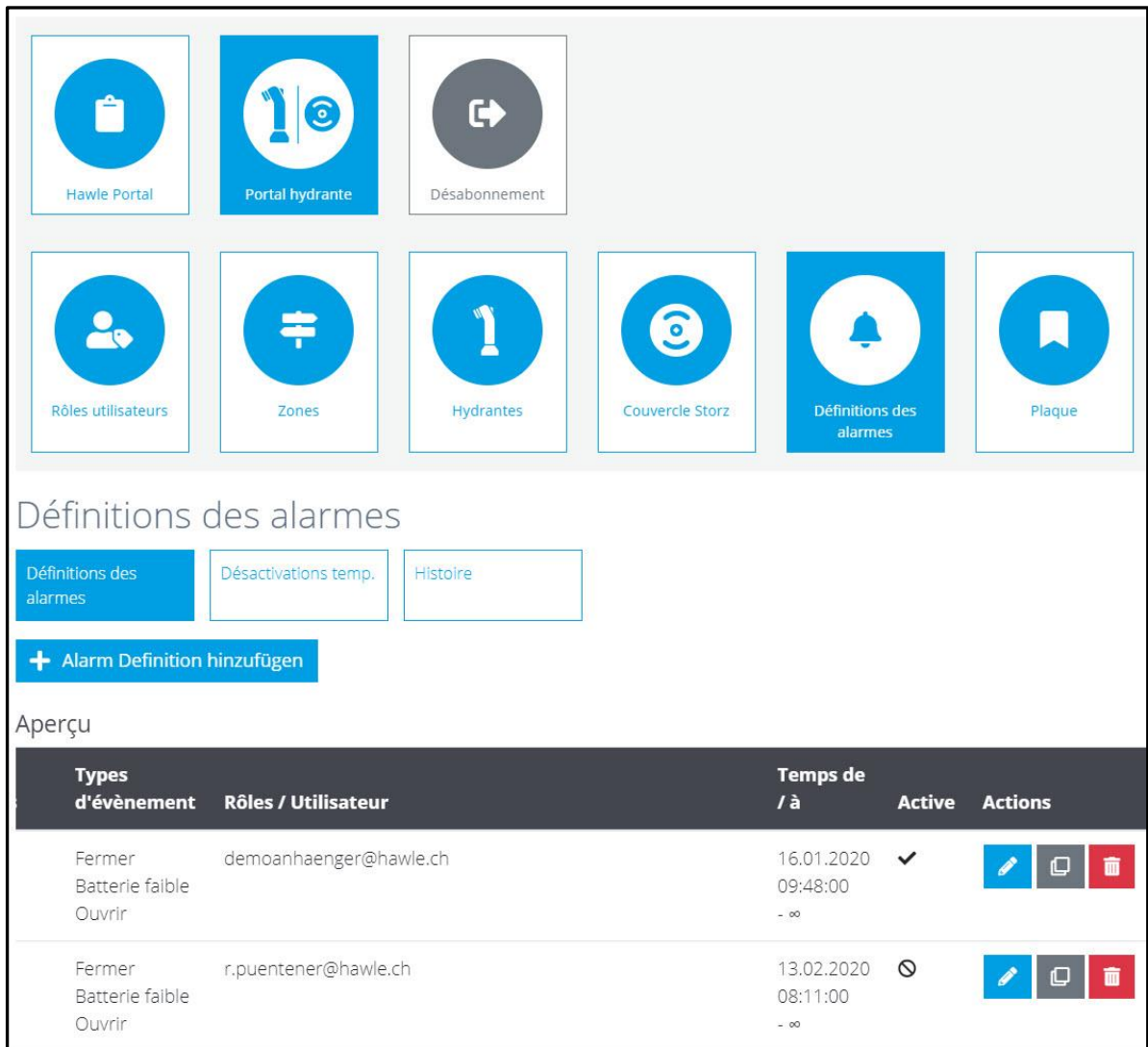







The screenshot shows the main navigation area with icons for: Hawle Portal, Portal hydrante, Désabonnement, Rôles utilisateurs, Zones, Hydrantes, Couvercle Storz, Définitions des alarmes (highlighted), and Plaque.

**Définitions des alarmes**

Navigation: Définitions des alarmes, Désactivations temp., Histoire

+ Alarm Definition hinzufügen

**Aperçu**

Types d'évènement	Rôles / Utilisateur	Temps de / à	Active	Actions
Fermer Batterie faible Ouvrir	demoanhaenger@hawle.ch	16.01.2020 09:48:00 - ∞	✓	  
Fermer Batterie faible Ouvrir	r.puentener@hawle.ch	13.02.2020 08:11:00 - ∞	⊘	  

## 6.1 Ajouter des définitions d'alarmes

L'utilisateur dispose ici de différentes possibilités pour saisir des alertes. On peut saisir des alarmes pour des hydrantes individuelles ou des zones entières. On peut sélectionner en outre pour quel événement on souhaite entendre quelle alarme. Actuellement, il est possible de choisir entre des alertes par e-mail et par notifications Push. On peut aussi décider si tous les utilisateurs (plusieurs possibles / rôles utilisateurs) ou si seuls des utilisateurs individuels doivent recevoir les messages. Il est aussi possible de saisir le délai de temporisation (jusqu'à la transmission de l'alarme aux destinataires) et le taux de répétition jusqu'à ce que chaque alarme soit acquittée par un utilisateur.

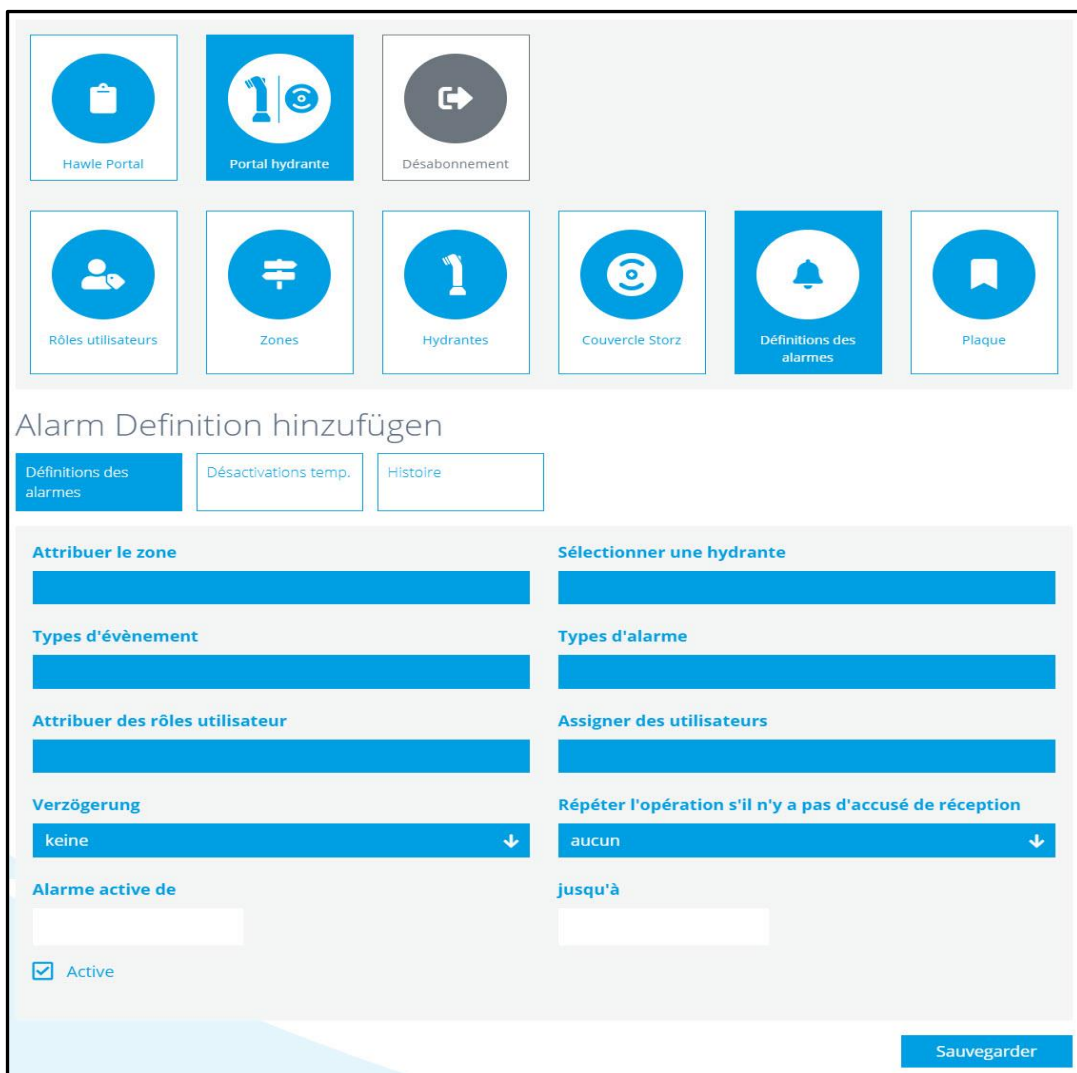

The screenshot shows the 'Alarm Definition' interface. At the top, there are navigation icons for 'Hawle Portal', 'Portal hydrante', and 'Désabonnement'. Below these are icons for 'Rôles utilisateurs', 'Zones', 'Hydrantes', 'Couvercle Storz', 'Définitions des alarmes', and 'Plaque'. The main section is titled 'Alarm Definition hinzufügen' and contains three tabs: 'Définitions des alarmes' (selected), 'Désactivations temp.', and 'Histoire'. The configuration area includes:

- Attribuer le zone**: A blue bar for selecting a zone.
- Sélectionner une hydrante**: A blue bar for selecting a hydrant.
- Types d'évènement**: A blue bar for selecting event types.
- Types d'alarme**: A blue bar for selecting alarm types.
- Attribuer des rôles utilisateur**: A blue bar for assigning user roles.
- Assigner des utilisateurs**: A blue bar for assigning users.
- Verzögerung**: A dropdown menu with 'keine' selected.
- Répéter l'opération s'il n'y a pas d'accusé de réception**: A dropdown menu with 'aucun' selected.
- Alarme active de**: A text input field.
- jusqu'à**: A text input field.
- Active**: A checkbox to activate the alarm.
- Sauvegarder**: A blue button to save the settings.

## 6.2 Définition des couleurs des alarmes

- Gris** = hydrante sans couvercle Storz
- Bleu** = hydrante avec couvercle Storz (le couvercle n'a pas encore été activé avec l'aimant)
- Rouge** = ouvert (min. 1 couvercle de l'hydrante est ouvert)
- Orange** = «Hors service» (alarme temporairement désactivée)
- Vert** = tous les couvercles de l'hydrante sont fermés

## 6.3 Histoire des alarmes

Les alarmes sont affichées par hydrante respectivement couvercle Storz et peuvent au besoin aussi être exportées sous forme de fichier dans Excel.

Hawle Portal

Hawle Armaturen AG | Numéro de client: DEMO999

Hawle Portal Portal hydrante Désabonnement

Rôles utilisateurs Zones Hydrantes Couvercle Storz Définitions des alarmes Plaque

### Alarmes

Définitions des alarmes Désactivations temp. Histoire

Alarmierung suchen

Numéro de série, Zone, Marque, etc.

### Notifications

Date/Heure	Alarme	Numéro de couverture Storz	Numéro d'hydrante	Marque	Emplacement	Zone	
07.10.2020 10:49:30	Ouvrir	001136162897	Dufour	Hawle	1205 Genève	Demo-Anhänger	<a href="#">Confirmer toutes les alarmes</a> <a href="#">Alarmes configurées</a>
07.10.2020 10:48:06	Fermer	001136162897	Dufour	Hawle	1205 Genève	Demo-Anhänger	<a href="#">Alarmes configurées</a>

Les alarmes acquittées sont consignées avec des tampons temporels et utilisateurs.

## 6.4 Désactivation temporaire

L'utilisateur dispose ici de différentes possibilités pour désactiver temporairement des alertes. Il peut suspendre des alarmes pour des hydrantes individuelles ou des zones entières pendant une période déterminée. Un champ réservé à la raison de la désactivation est également sauvegardé dans l'histoire.

### Hawle Portal

Hawle Armaturen AG | Numéro de client: DEMO999

Hawle Portal Portal hydrante Désabonnement

Rôles utilisateurs Zones Hydrantes Couvercle Storz Définitions des alarmes Plaque

#### Modifier la désactivation temp.

Définitions des alarmes **Désactivations temp.** Histoire

**Attribuer le zone**

**Sélectionner une hydrante**

**Définir l'événement**

**Raison de désactivation**

**Date / heure de la pause du**

**Date / heure en pause jusqu'au**

## 7 Plaque d'hydrante



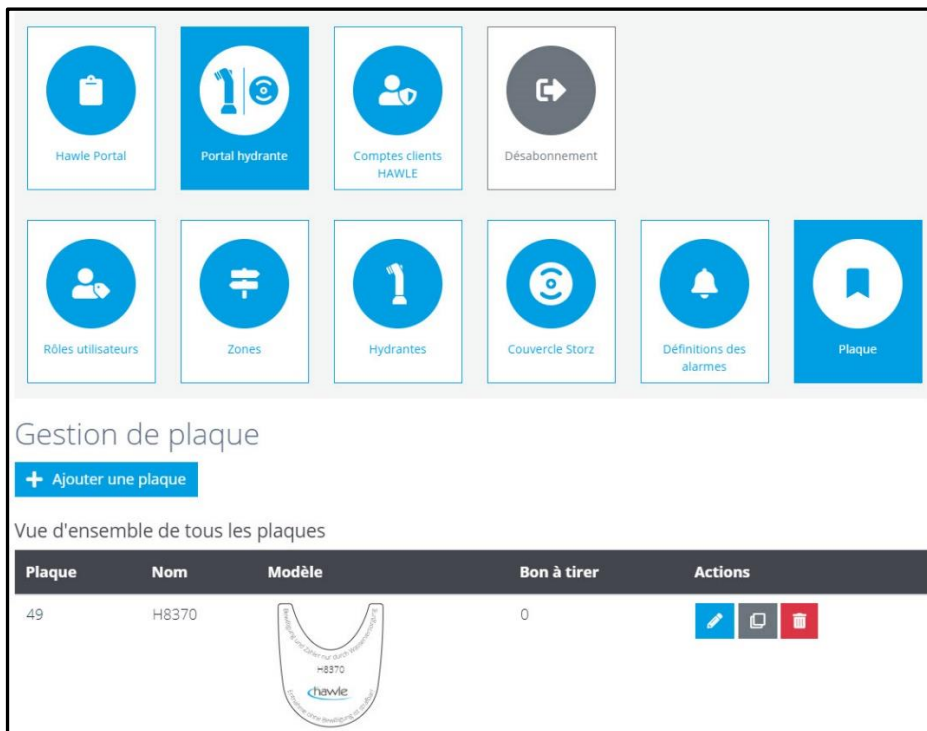

Il est possible de sauvegarder plusieurs plaques différentes. 3 champs texte sont disponibles en plus d'un logo de la commune ou de la ville. Des textes par défaut qui peuvent être ajoutés en cliquant sur un bouton sont à la disposition de l'utilisateur pour deux des champs. Il est aussi possible de définir et de commander des textes individuels. Une fois la plaque conçue, un bon à tirer est demandé au client et la plaque est produite.



**Gestion de plaque**

[+ Ajouter une plaque](#)

Vue d'ensemble de tous les plaques

Plaque	Nom	Modèle	Bon à tirer	Actions
49	H8370		0	  



**Modifier la plaque**

Modifier la plaque

**Prévisualisation**



**Texte ci-dessus**

[Texte par défaut](#)

**Titre**

**Texte ci-dessous**

[Texte par défaut](#)

Ajouter un logo

+

**PNG, JPG, (SVG peut déménager)**

Supprimer l'image?

[Sauvegarder](#)

## 8 Appli (iOS et Android)

L'appli propose un maniement et une gestion facilités et simples des alarmes et c'est pourquoi elle est réduite à l'essentiel. La gestion des utilisateurs ou même l'ajout de nouveaux utilisateurs doivent être réalisés sur la plateforme Web, au même titre que la commande de plaques.

Les photos et descriptions suivantes sont basées sur la version iOS. Il se peut qu'il y ait des différences de représentation entre Android et iOS; elles sont dues à des technologies différentes.

Chargez le Hawle Portal sous forme d'appli sur votre smartphone. Dans Google Play (Android) ou dans l'App Store (iOS) en fonction du système que vous utilisez.



### 8.1 Écran d'accueil de l'appli

On peut voir les produits sur la page principale de l'appli. Vous pouvez, en balayant à gauche ou à droite sur l'écran, consulter les produits et, quand vous en sélectionnez un, vous êtes directement transféré sur le site Web de Hawle où vous trouvez des informations plus détaillées sur le produit.

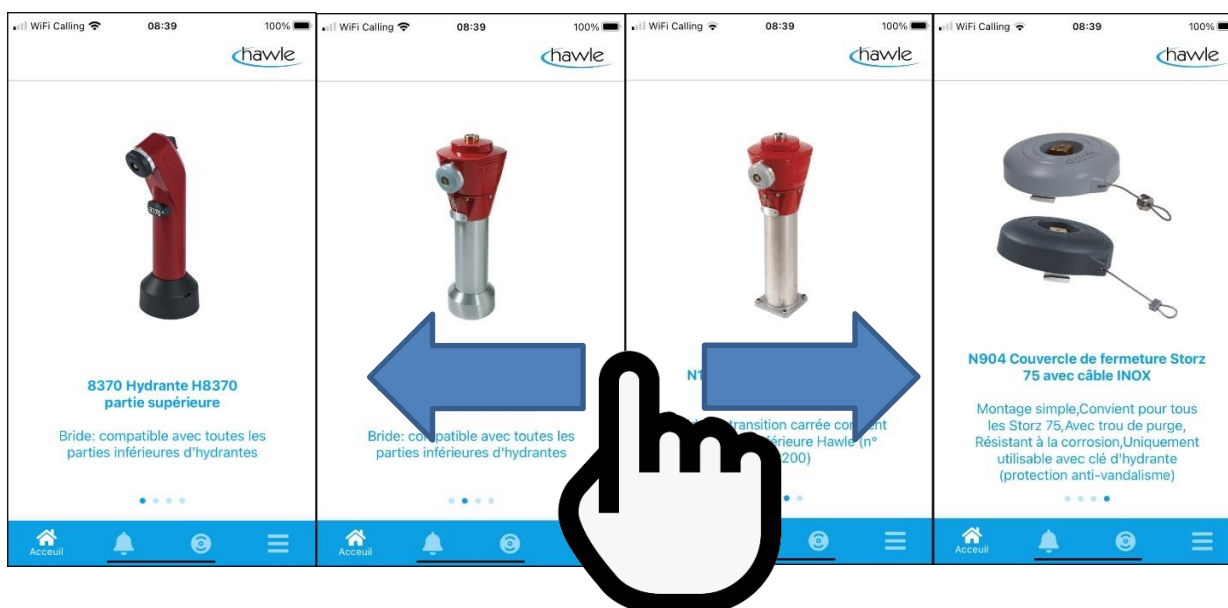

## 8.2 Login dans l'appli

Lorsque vous ouvrez l'appli ou sélectionnez les alarmes ou le couvercle Storz, vous êtes invité à entrer vos données de login. Choisissez Login et entrez vos données utilisateur.

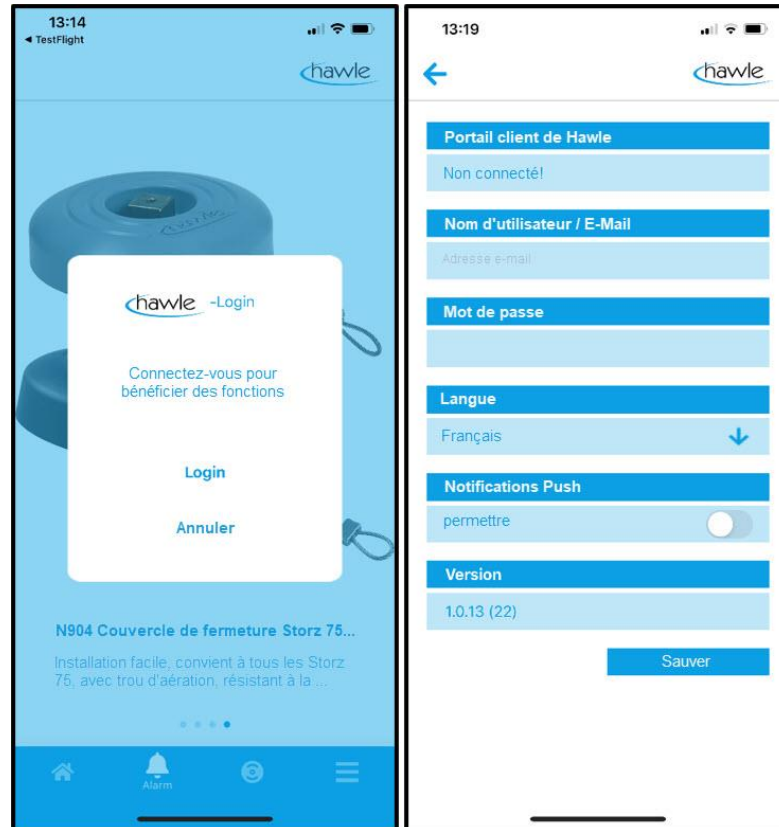

**Attention:** autoriser les notifications Push

Une fois que les données utilisateur sont saisies et sauvegardées, les fonctions peuvent être utilisées dans leur intégralité.

## 8.3 Alarme sur l'appli

Les alarmes en cours sont visibles sur l'appli et peuvent être gérées comme sur la plateforme Web. Choisissez Alarmes en bas de l'écran:

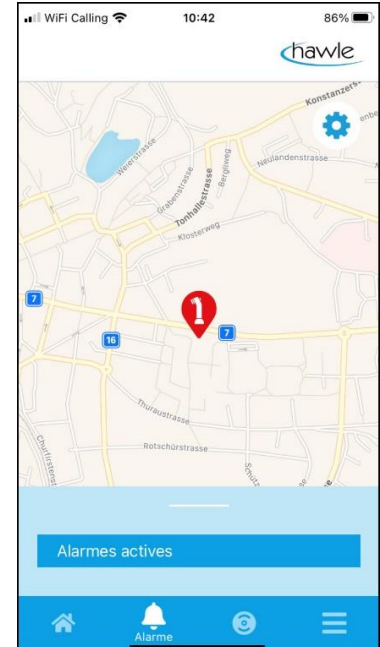
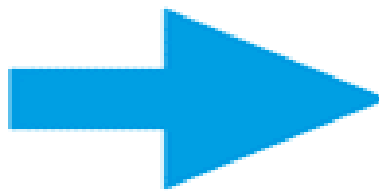

On peut voir les détails de l'alarme en effleurant l'hydrante présentant une alarme active ou en balayant vers le haut et en sélectionnant l'hydrante.

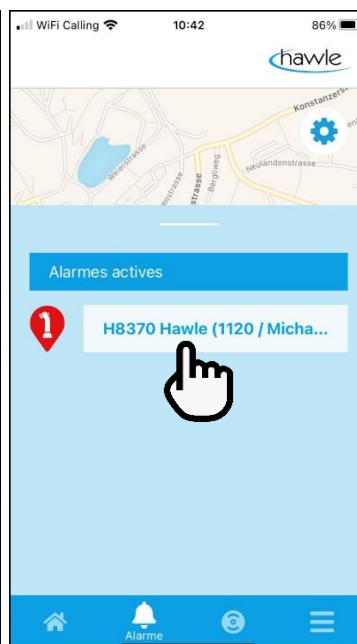
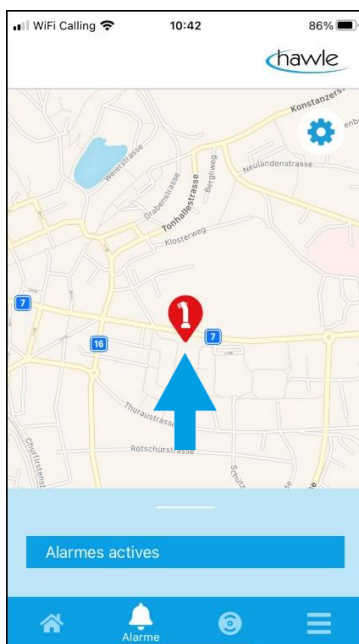

OU

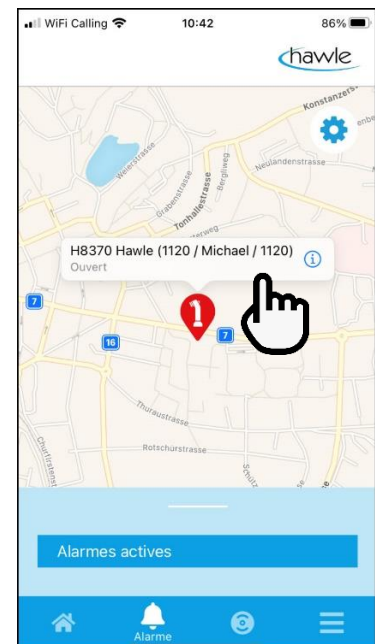

Les messages peuvent être acquittés dans les détails de l'alarme après vérification. Il est possible, en guise d'option supplémentaire, de naviguer jusqu'à l'hydrante avec le bouton Route (à condition que le service de localisation soit activé sur le smartphone).

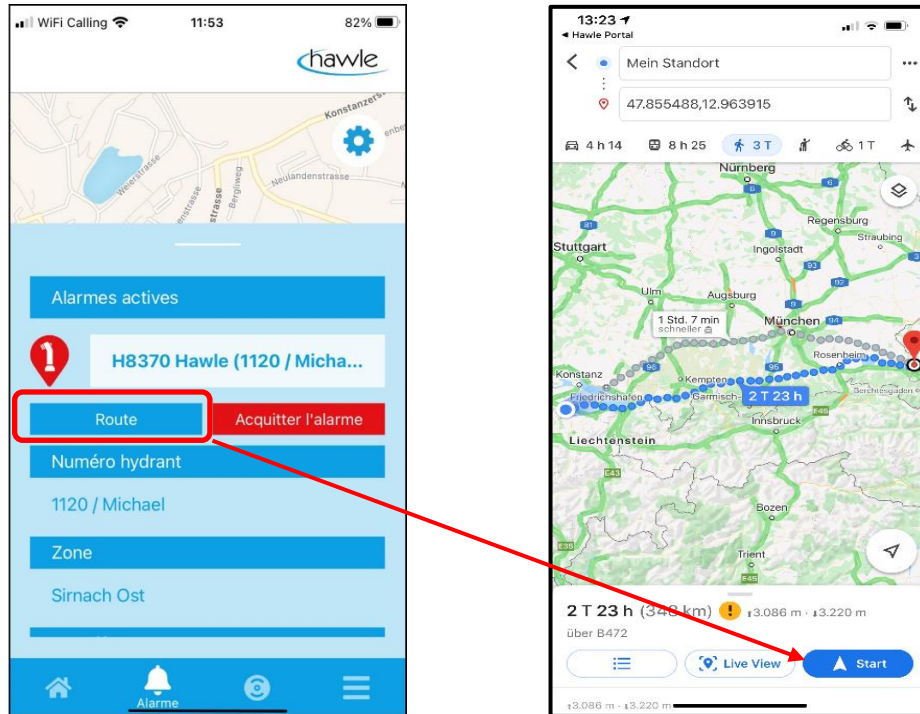

## 8.4 Couvercle Storz dans l'appli

Il est possible de saisir et d'assigner directement des couvercles Storz dans l'appli. Choisissez Couvercle Storz en bas de l'écran:

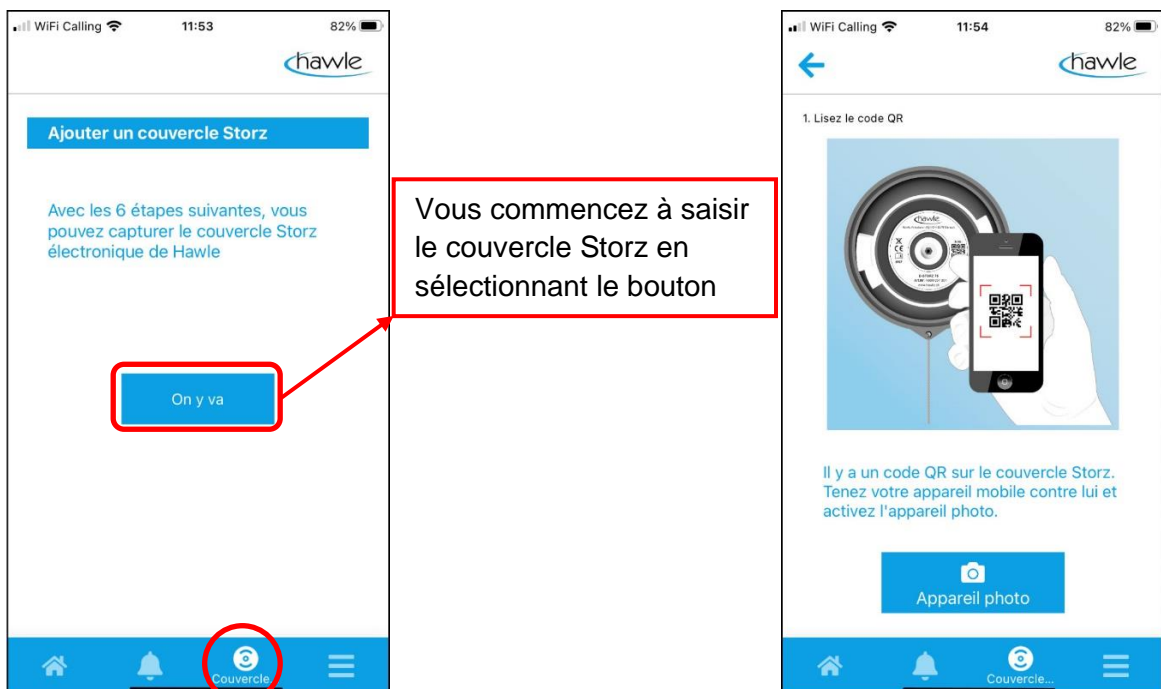

Les étapes sont très intuitives et vous êtes guidé tout au long de l'enregistrement. Pour la sélection de l'appareil photo, vous êtes encore invité à confirmer l'autorisation d'accès à l'appareil photo de votre smartphone.

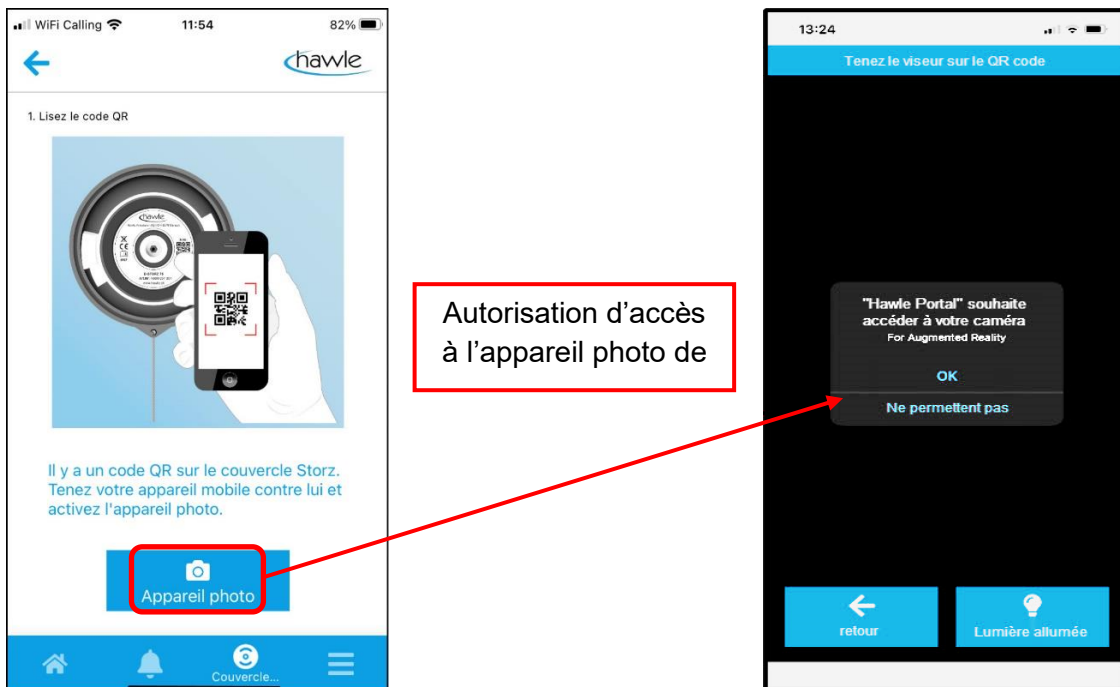

## 8.4.1 Activation du couvercle Storz l'appli

Une fois l'accès autorisé, vous pouvez scanner le numéro de série sous forme de code QR sur le couvercle Storz et poursuivre votre activation. Si le couvercle Storz est déjà enregistré, vous recevez un message d'erreur, sinon vous êtes invité à monter le couvercle Storz dans la bonne position.

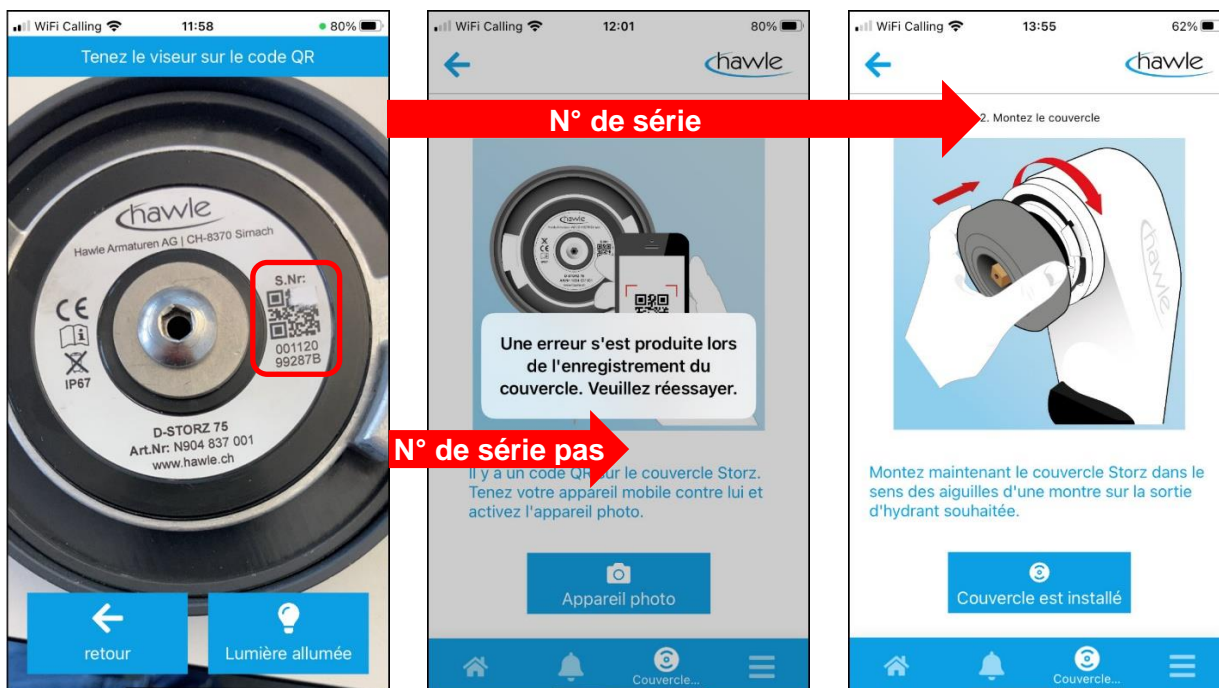

# Manuel d'utilisation

pour le Hawle Portal et les couvercles Storz



Si le numéro de série ne peut pas être activé, veuillez contacter Hawle Armaturen AG pour faire vérifier le numéro.

Si le scannage est réussi, vous êtes invité à monter le couvercle Storz en état de marche et à confirmer ensuite avec "Couvercle monté".



Vous êtes maintenant invité à activer le couvercle Storz avec l'aimant d'activation faisant partie de la livraison sous le logo Hawle.

- Tenez l'aimant brièvement contre le couvercle Storz jusqu'à ce que retentisse un signal acoustique.
- Attendez que retentisse un signal de réaction.
  - 1x signal de réaction → le couvercle Storz s'est enregistré
  - 2x signal de réaction → le couvercle Storz est déjà enregistré
  - 3x signal de réaction → le couvercle Storz n'a pas pu s'enregistrer (pas de réception)

Une fois l'enregistrement réussi, le couvercle Storz peut être assigné à une hydrante existante ou une nouvelle hydrante peut être saisie et il peut lui être attribué.

# Manuel d'utilisation

pour le Hawle Portal et les couvercles Storz



Une fois l'hydrante correspondante sélectionnée, le couvercle Storz et l'hydrante sont reliés.

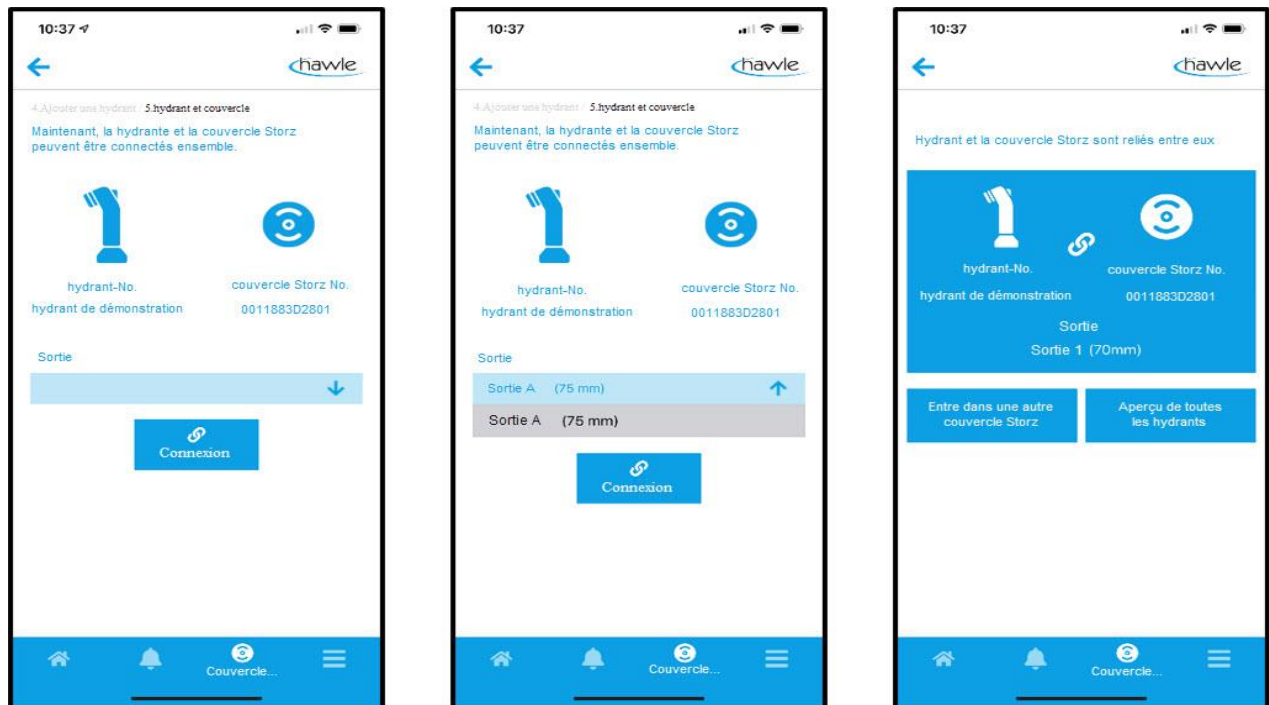

1. Sélectionner la sortie
2. Relier

Le couvercle Storz est ainsi relié à l'hydrante. Vous pouvez maintenant saisir d'autres couvercles Storz ou passer à la vue d'ensemble de toutes les hydrantes. Les messages d'alarme et les autorisations/compétences doivent être accordés sur la plateforme Web.

## 8.5 Menu de l'appli

Des fonctions comme la gestion des hydrantes, la gestion des couvercles Storz, la désactivation temporaire ou les données utilisateur sont visibles comme sur la plateforme Web. Il est en outre possible, avec le visualiseur d'hydrantes, de placer virtuellement des hydrantes sur place avec l'appareil photo du smartphone et de déclarer d'éventuelles sélections de couleur.



Choisissez Menu en bas de l'écran.

### 8.5.1 Menu de l'appli / Gestion des hydrantes

La sélection du bouton "Gestion des hydrantes" a pour effet d'afficher toutes les hydrantes saisies sur la carte. Des options telles que Modification de l'emplacement et Saisir de nouvelles hydrantes sont en outre possibles. Routage → le service de localisation du smartphone est activé

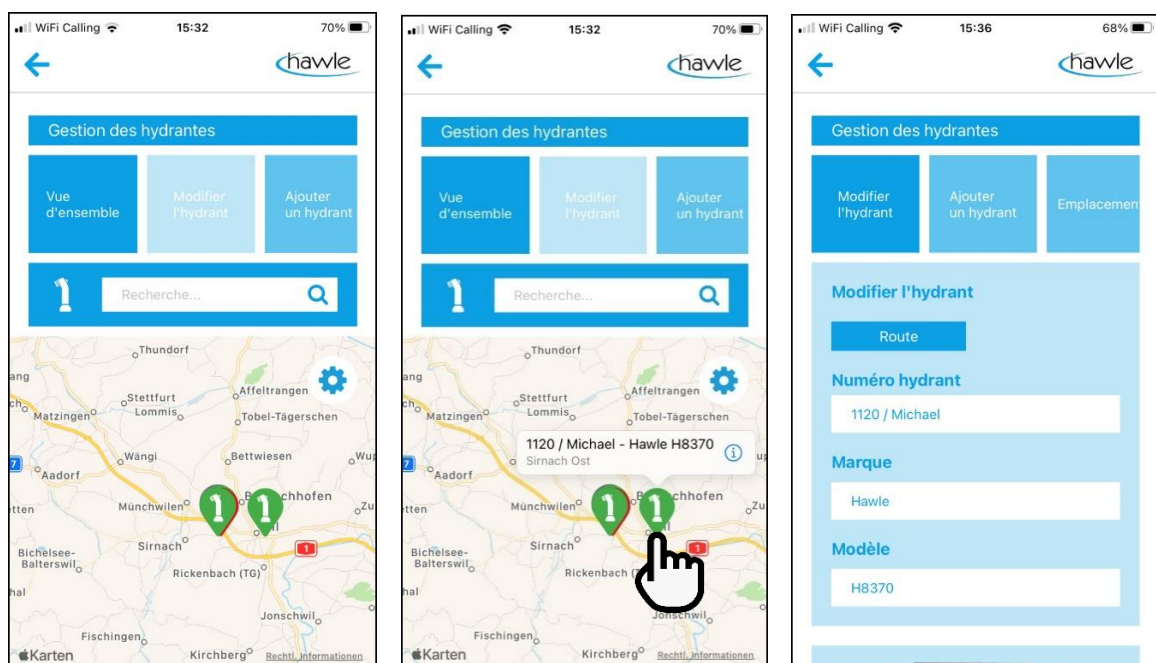

## 8.5.2 Menu de l'appli / Gestion des couvercles Storz

La sélection du bouton "Gestion des couvercles Storz" permet de modifier les couvercles Storz saisis ou d'en ajouter de nouveaux (saisie manuelle du n° de série).

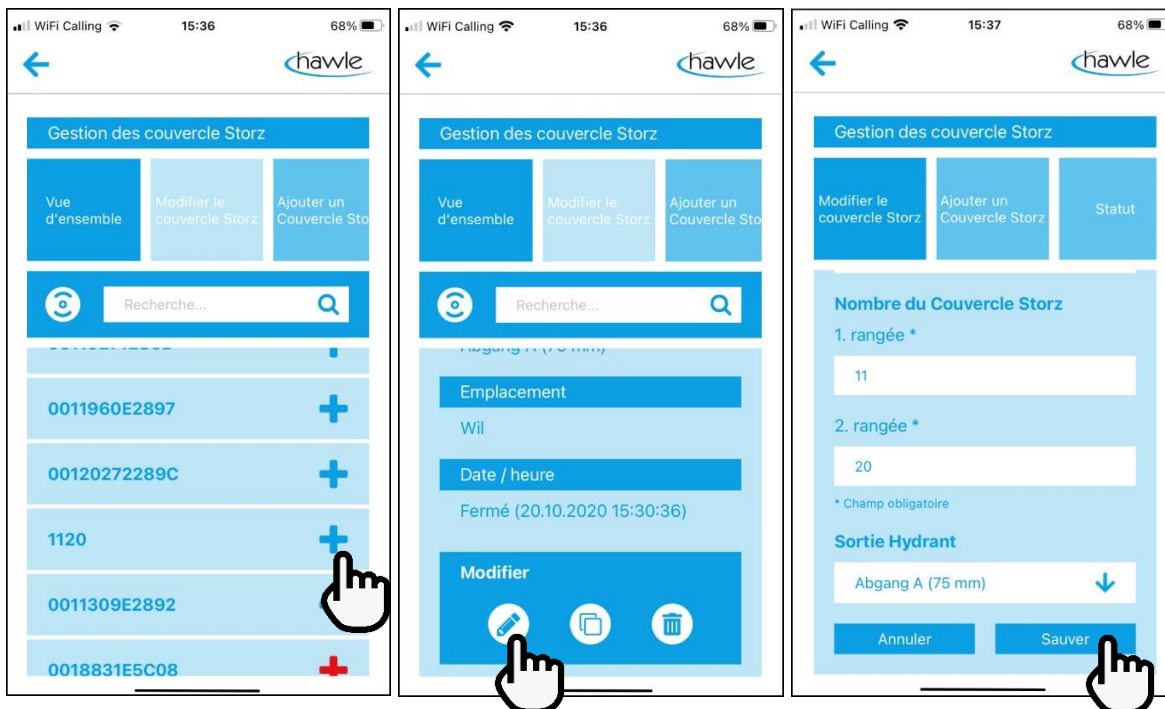

1. Sélectionner le couvercle Storz à modifier
2. Sélectionner Modifier
3. Effectuer et sauvegarder les changements

Il est aussi possible d'ouvrir un nouveau couvercle Storz. Il s'agit d'une saisie manuelle et le n° de série à 12 chiffres doit être entré à la 1ère et à la 2e ligne (6 chiffres par ligne).



Après avoir saisi manuellement le numéro de série, vous serez automatiquement dirigé vers le point 8.4.1 "Activation D-Storz"

## 8.5.3 Menu de l'appli / Désactivation temporaire

La sélection du bouton "Désactivation temporaire" permet de saisir des prélèvements autorisés sur l'hydrante ou des zones. Il est possible de modifier des désactivations existantes ou d'en déclarer de nouvelles.

Modification de désactivations existantes:

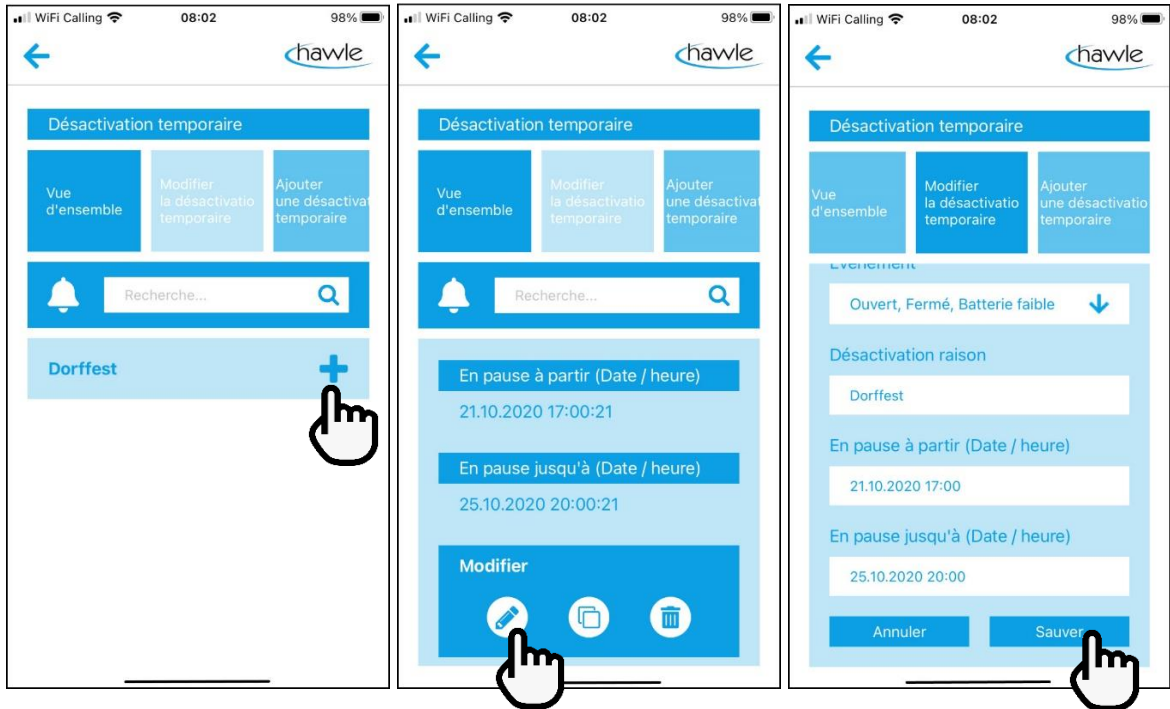

1. Choix de la désactivation à modifier
2. Sélectionner Modifier
3. Modifier et sauvegarder

Ajouter une nouvelle désactivation temporaire



## 8.5.4 Menu de l'appli / Données utilisateur

On peut voir au point de menu Données utilisateur les coordonnées de l'utilisateur. Des changements et des ajustements ne sont possibles que sur le portail Web.

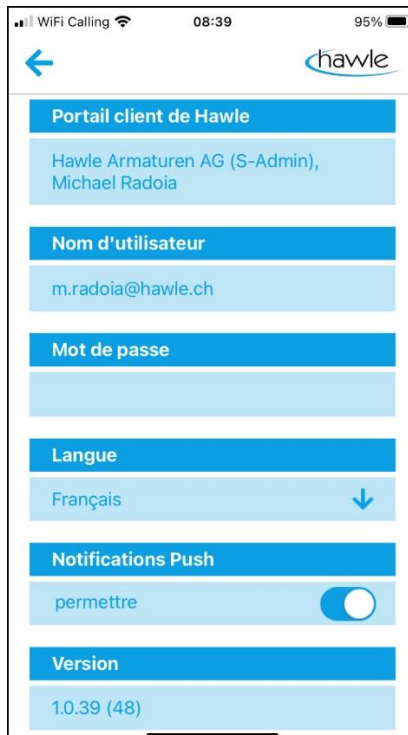

## 8.5.5 Menu de l'appli / Visualiseur d'hydrantes

Une fonction supplémentaire donne la possibilité de visualiser avec l'appareil photo de votre caméra nos hydrantes sur place dans les couleurs correctes et d'en prendre une photo. Sélection du bouton "Visualiseur d'hydrantes". On peut voir et sélectionner sur le bord gauche de l'écran les couleurs disponibles.

1. Ouvrir la fonction
2. Tracer le lieu de l'hydrante avec l'appareil photo
3. Fixer la position possible en sélectionnant sur l'affichage.
4. Sélectionner les couleurs
5. Prendre la photo



## 9 Saisir une erreur sur le couvercle Storz et marche à suivre

**Réinitialiser le couvercle Storz:** tenir l'aimant contre le couvercle Storz (en-dessous du logo de Hawle) jusqu'à ce que 3 brefs signaux retentissent après un signal.  
Cela a pour effet de redémarrer le système.  
Est à recommander si le système se fige ou si l'on procède à un changement de lieu du couvercle Storz pour se connecter sur une nouvelle antenne.

Problème	Cause	Élimination
3x signal de réaction	<ol style="list-style-type: none"> <li>1. Enregistrement chez le fournisseur encore en cours</li> <li>2. Pas de réception LoRa</li> </ol>	<ol style="list-style-type: none"> <li>1. Réessayer l'activation après une minute, effectuer éventuellement une réinitialisation.</li> <li>2. Possibilité de configurer une passerelle → contacter Hawle</li> </ol>
2x signal de réaction	<ol style="list-style-type: none"> <li>1. Le couvercle Storz est déjà enregistré</li> </ol>	<ol style="list-style-type: none"> <li>1. Le couvercle Storz est programmé et en état de marche. Si aucun signal n'est toutefois émis, réinitialisation du couvercle Storz.</li> </ol>
Le couvercle affiche la mauvaise position	<ol style="list-style-type: none"> <li>1. Programmation erronée du couvercle Storz</li> </ol>	<ol style="list-style-type: none"> <li>1. Verrouiller le couvercle et le réactiver dans la bonne position selon: verrouiller/activer le couvercle Storz</li> </ol>
Le couvercle réagit immédiatement mais n'est pas activé	<ol style="list-style-type: none"> <li>1. Surcharge du système en raison de plusieurs essais successifs. L'enregistrement interprète cela comme une manipulation et verrouille l'enregistrement.</li> </ol>	<ol style="list-style-type: none"> <li>1. Réessayer dans 15 minutes</li> </ol>
Le couvercle n'émet pas d'alarme	<ol style="list-style-type: none"> <li>1. Changement d'emplacement</li> </ol>	<ol style="list-style-type: none"> <li>1. Réinitialiser le couvercle Storz ou verrouiller, supprimer et ressaisir le couvercle Storz.</li> </ol>

## 10 Composants du couvercle Storz

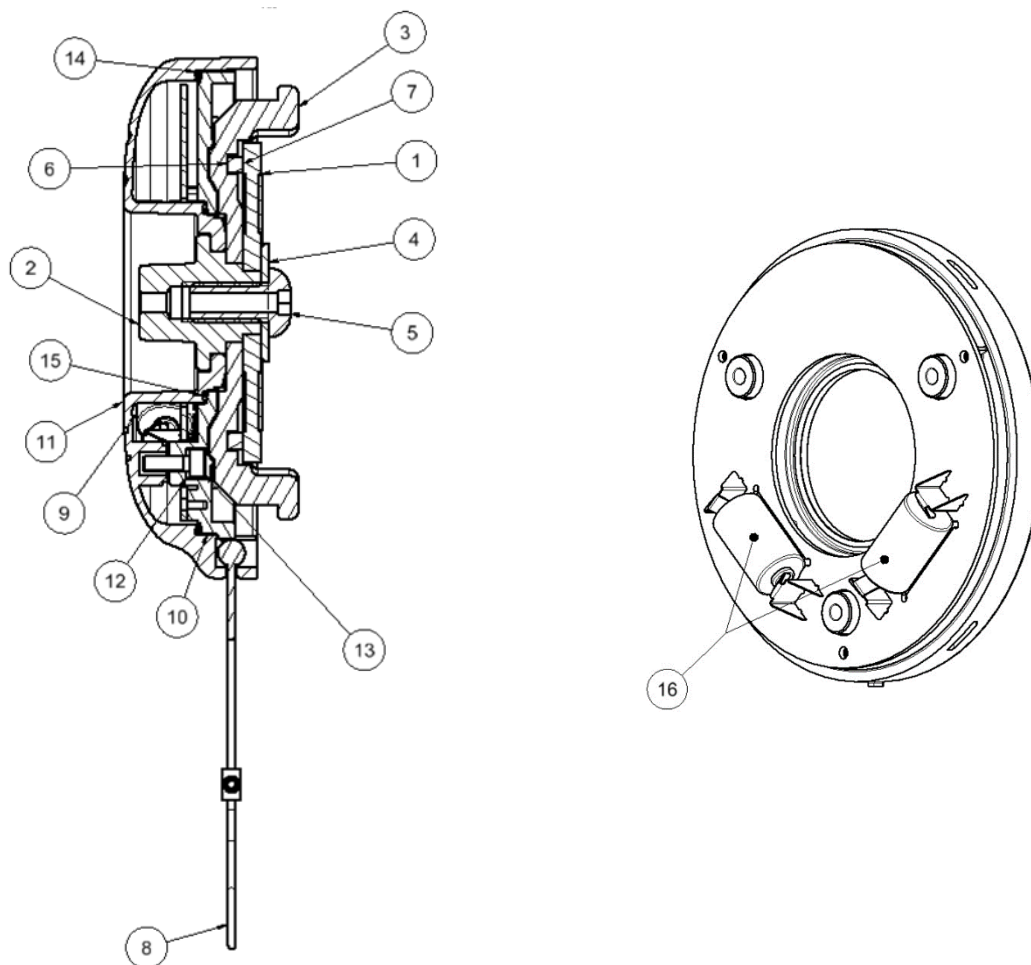

No d'art.	Pos.	Désignation
N904 900 010	1	Disque pour couvercle de fermeture Hawle
N904 900 020	2	Vis de fermeture pour couvercle de fermeture Hawle
N904 900 030	3	Verrouillage pour couvercle de fermeture Hawle
0008 210 001	4	Disque sans phase M10
N904 900 050	5	Vis à tête bombée traitée
N904 900 070	6	Bague coulissante
N904 900 080	7	Bague d'amortissement
N904 900 091	8	Câble INOX pour couvercle de fermeture Storz 75
N904 900 095	8	Bloqueur corde INOX 1-2 mm pour bouchon Storz 75
N904 837 090	9	Radioélectronique pour couvercle Storz 75
N904 837 070	10	Capot pour couvercle de fermeture Hawle
N904 837 075	11	Couvercle pour couvercle de fermeture Hawle
0129 004 001	12	Bague d'étanchéité composite INOX/NBR
0004 504 012	13	Vis à tête cylindrique A2 M4/12
0180 114 017	14	Joint torique jusqu'en mars 2023
0180 113 030	14	Joint torique à partir de mars 2023
0180 045 015	15	Joint torique jusqu'en mars 2023
0180 044 020	15	Joint torique à partir de mars 2023
N904 837 095	16	Piles CR 14250 1/2 AA (Mignon) 3,0 V 600 mAh

## 11 Remplacer les piles dans le couvercle Storz

1. Enlever le couvercle Storz de l'accouplement fixe
2. Desserrer et retirer la vis à tête bombée (5)
3. Retirer le disque pour le couvercle de fermeture Hawle (1) et la vis de fermeture pour le couvercle de fermeture Hawle (2).
4. Desserrer et retirer la vis à tête cylindrique A2 M4/12 (13) (ne pas perdre les bagues d'étanchéité composites)
5. Soulever le capot du couvercle de fermeture Hawle (10).
6. Retirer soigneusement les piles (16) du support et les remplacer
7. Reposer le capot pour couvercle de fermeture Hawle (10) en veillant bien à ce que les joints toriques (14+15) et les bagues d'étanchéité composites qui étanchéifient l'électronique soient présents et reposent bien à plat
8. Remonter et serrer la vis à tête cylindrique A2 M4/12 (13) avec couple 2,5 Nm.
9. Remonter le disque pour couvercle de fermeture Hawle (1), la vis de fermeture pour couvercle de fermeture Hawle (2), le disque sans phase M10 (4) et la vis à tête bombée (5).
10. Visser et serrer la vis à tête bombée (5)
11. Tourner le couvercle Storz sur l'accouplement fixe

**Important: il ne faut pas réactiver le couvercle Storz après un changement de piles.**

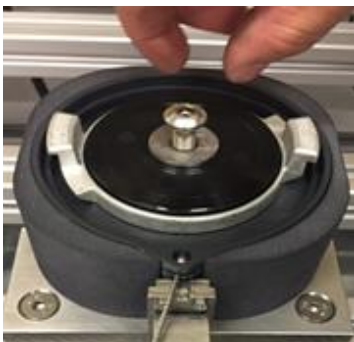

Étapes 2+10

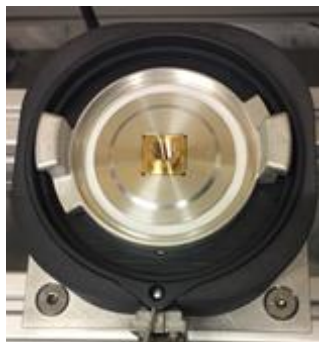

Étapes 3+9



Étapes 4+8

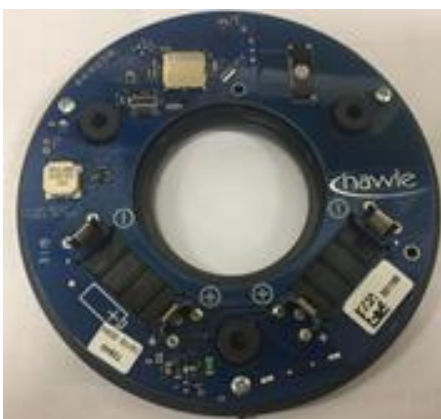

Étape 6

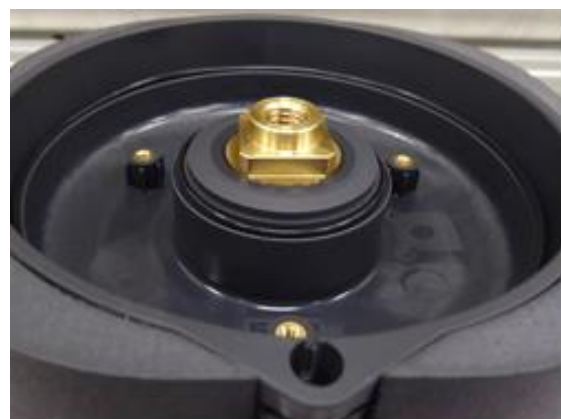

Étape 7

## 12 Donnés relatives aux piles

Catégorie: pile  
 Type: pile au lithium CR 14250  
 Exécution: 1/2 AA (Mignon)  
 Technologie: lithium-métal  
 Tension: 3,0 V  
 Capacité: 600 mAh  
 Diamètre: 14.50 mm  
 Longueur: 25.00 mm  
 Poids: 10.00 g  
 Durée de vie: env. 7 ans

Physical characteristics	
Diameter(max)	14.5mm
Height(max)	25.0mm
Typical weight	10.00g
Li metal content	0.30g

MSDS as per request  
 Diode(1N4007, 1N5819)  
 PTC(SRS175...)  
 Tag,wire,connector,etc.available

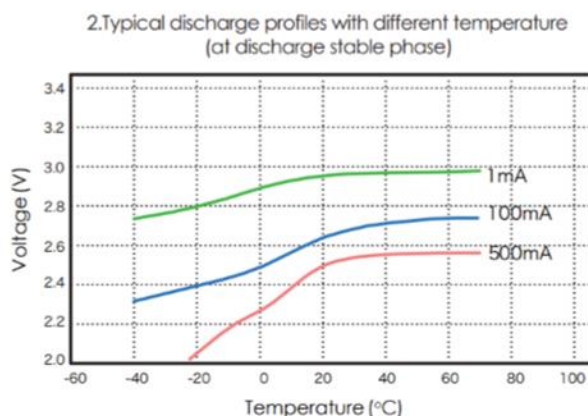
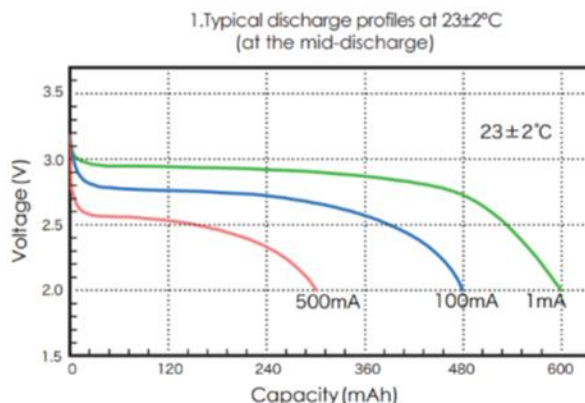
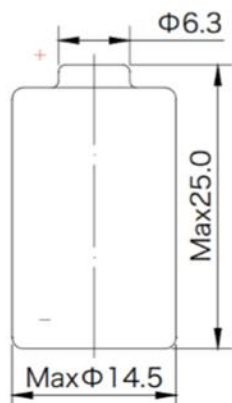

Hawle Armaturen AG  
 Hawlestrasse 1  
 CH-8370 Sirmach  
 Téléphone: +41 (0)71 969 44 22  
 E-mail: info@hawle.ch  
 Site Web: http://www.hawle.ch