



Indice

| | | |
|-----|---|----|
| 1 | Stoccaggio, movimentazione e trasporto | 2 |
| 1.1 | Stoccaggio | 2 |
| 1.2 | Movimentazione | 2 |
| 1.3 | Trasporto..... | 2 |
| 2 | Avvertenze di sicurezza | 2 |
| 2.1 | Avvertenze generali sulla sicurezza | 2 |
| 2.2 | Speciali avvertenze di sicurezza per l'utilizzatore | 2 |
| 3 | Utilizzo..... | 2 |
| 4 | Descrizione del prodotto | 3 |
| 4.1 | Raccordi (Filettatura)..... | 3 |
| 4.2 | Raccordi (ZAK)..... | 3 |
| 4.3 | Varianti di raccordi..... | 4 |
| 5 | Montaggio di un tubo..... | 7 |
| 5.1 | Preparazione..... | 7 |
| 5.2 | Montaggio | 7 |
| 5.3 | Utilizzo di raccordi con filettatura interna o esterna..... | 8 |
| 5.4 | Smontaggio di un tubo | 8 |
| 5.5 | Sostituire l'anello di bloccaggio..... | 8 |
| 6 | Montaggio di un collegamento ZAK | 9 |
| 6.1 | Preparazione..... | 9 |
| 6.2 | Montaggio | 9 |
| 6.3 | Smontaggio | 9 |
| 7 | Manutenzione..... | 10 |
| 8 | Messa in funzione e controllo della pressione..... | 10 |
| 9 | Eliminazione dei guasti | 10 |
| 10 | Riferimenti alle norme vigenti | 11 |

Istruzioni per l'uso

per Hawle raccordi ad innesto



1 Stoccaggio, movimentazione e trasporto

1.1 Stoccaggio

Lo stoccaggio della rubinetteria prima del montaggio deve avvenire nell'imballaggio originale. Durante il trasporto e lo stoccaggio, non esporre la rubinetteria ai raggi diretti del sole (irraggiamento UV) per periodi prolungati.

1.2 Movimentazione

Sollevarre e movimentare la rubinetteria con i mezzi idonei e osservando i limiti di portata massimi consentiti previsti.

1.3 Trasporto

Il trasporto deve avvenire preferibilmente nell'imballaggio originale, prestando attenzione a proteggere le superfici e a evitare danneggiamenti agli elementi di tenuta.

2 Avvertenze di sicurezza

2.1 Avvertenze generali sulla sicurezza

Per la rubinetteria valgono le stesse norme di sicurezza dei sistemi di tubazioni idriche nei quali essa viene installata.

2.2 Speciali avvertenze di sicurezza per l'utilizzatore

I seguenti prerequisiti per l'utilizzo conforme di una rubinetteria non rientrano nella responsabilità del produttore, bensì devono essere soddisfatti dall'utilizzatore:

- L'uso conforme di una rubinetteria è unicamente quello descritto nella sezione «Utilizzo».
- Solo il personale altamente qualificato è autorizzato al montaggio, al comando e alla manutenzione della rubinetteria.
- Nell'ambito delle presenti istruzioni per l'uso, per altamente qualificate s'intendono quelle persone che, sulla base della formazione, della competenza e dell'esperienza lavorativa, sono in grado di valutare e svolgere correttamente i lavori loro assegnati, sapendo riconoscere e neutralizzare possibili pericoli.

3 Utilizzo

I raccordi ad innesto Hawle possono essere utilizzati nella realizzazione di tubazioni interrate per impianti di distribuzione dell'acqua (non applicabile in installazioni interne) per tubi in PE con max. PN 16 (DIN 8074 / EN 12201) e per tubi PE-X con max. PN 12.5 (DIN 16893).

In caso di utilizzo scorretto del sistema di raccordo ad innesto di Hawle non è possibile escludere danni a persone e a cose.

Istruzioni per l'uso

per Hawle raccordi ad innesto



4 Descrizione del prodotto

4.1 Raccordi (Filettatura)

I raccordi ad innesto di Hawle sono un sistema con manicotti ad innesto che crea una forte aderenza in senso longitudinale, che è stato concepito per i tubi in PE disponibili in commercio. Il collegamento con manicotti ad innesto rappresenta un collegamento redditizio che si è già affermato sul mercato da oltre 40 anni. Grazie al pretensionamento che esercita sul tubo, l'o-Ring impermeabilizza persino in assenza di pressione. A seconda della pressione nella tubazione e/o delle forze di trazione meccanica la guarnizione e l'anello di bloccaggio vengono spinti nella camera conica, accrescendone così l'efficacia. Il collegamento è elastico, il raccordo è girevole ad anello di bloccaggio disinserito e anche quando è montato; all'occorrenza, è smontabile.

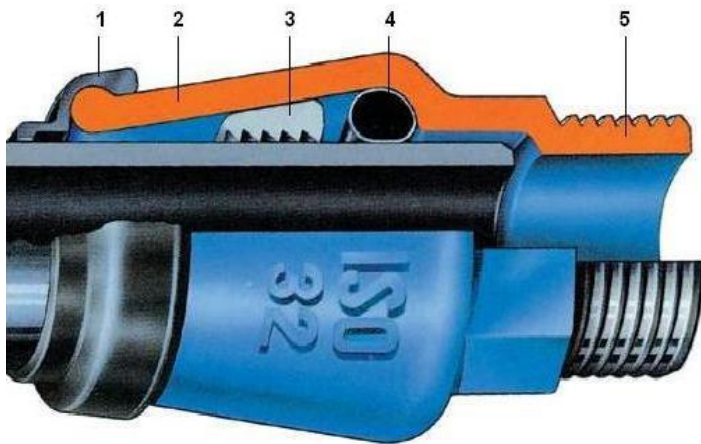

1. Coperchio parapolvere n. 6964
2. Corpo ghisa or POM
3. Anello di bloccaggio POM n. 6950
4. O-Ring n. 6960
5. Raccordo AG / IG

Indicazione: per evitare la corrosione elettromeccanica, i raccordi ad innesto in ghisa non devono essere collegati a pezzi stampati in ottone.

Nel caso di simili installazioni, viene meno qualsiasi richiesta di garanzia.

4.2 Raccordi (ZAK)









Il sistema **ZAK-System** è un sistema di collegamento senza filettatura, antisfilamento per il settore dell'allacciamento.

Durante il montaggio è sufficiente spingere l'estremità della punta ZAK nella presa ZAK, bloccarla ruotandola di 90° in senso orario e tirarla indietro fino in fondo. Per bloccare l'estremità della punta ZAK nella presa ZAK, il collegamento deve essere poi assicurato contro lo sbloccaggio involontario mediante un dispositivo antitorzione. La connessione a baionetta, costituita da un manicotto protetto dalla corrosione con bloccaggio interno a baionetta e da un'estremità appuntita altrettanto protetta dalla corrosione con alette di bloccaggio e doppia guarnizione O-ring, garantisce una tenuta affidabile della connessione.



4.3 Varianti di raccordi

I raccordi ad innesto di Hawle sono ordinabili nelle versioni in ghisa (EN-GJS-400 / EN-GJS-250) e resina acetlica (POM) con le seguenti varianti di raccordi.

| Pezzo / Materiale | Tipo di raccordo | Esempio |
|-------------------------|--|---|
| Raccordi in ghisa o POM | Filettatura Esterna (AG) |  |
| Raccordi in ghisa o POM | Filettatura – ZAK Interna (IG) |  |
| Raccordi in ghisa o POM | Connettore scorrevole (manicotto-manicotto) |  |
| Raccordo in ghisa | Connettore (manicotto-manicotto) |  |
| Raccordi in ghisa o POM | Angolo del connettore 90° |  |
| Raccordi in ghisa o POM | Angolo connettore 90° filettatura interna (IG) |  |
| Raccordo in ghisa | Angolo connettore 90° filettatura esterna (AG) |  |
| Raccordo in ghisa | Angolo del connettore 45° |  |
| Raccordo in ghisa | Verbinder Bogen schlaufbar 45° Aussen-Gewinde (AG) |  |

Istruzioni per l'uso

per Hawle raccordi ad innesto





| | | |
|-------------------------|---|--|
| Raccordi in ghisa o POM | Derivazione connettore con filettatura interna (IG) | |
| Raccordo in ghisa | Derivazione connettore collegabile con filettatura interna (IG) | |
| Raccordo in ghisa | Ramo connettore - ZAK | |
| Raccordo in POM | Tappo terminale del connettore | |
| Raccordo in ghisa | Pin terminale del connettore - ZAK | |
| Raccordo in ghisa | Connettore - ZAK (Preso o estremità appuntita PE) | |
| Raccordo in ghisa | Connettore collegabile - ZAK | |
| Raccordo in ghisa | Connettore Synoflex - ZAK | |
| Raccordo in ghisa | Manicotto del connettore - ZAK | |
| Raccordo in ghisa | Connettore ruotabile esternamente/internamente - ZAK | |

Istruzioni per l'uso

per Hawle raccordi ad innesto



| | | |
|-------------------|--------------------------------------|---|
| Raccordo in ghisa | Angolo connettore 90° - ZAK girevole |  |
| Raccordo in ghisa | Connettore a croce - ZAK |  |

5 Montaggio di un tubo

5.1 Preparazione

Prima del montaggio, sottoporre il tubo e i raccordi a un controllo visivo (anello di bloccaggio e di tenuta). per accertarsi delle condizioni impeccabili del rivestimento e della pulizia delle superfici di tenuta! Se necessario, pulire. Le estremità lisce dei tubi non possono presentare strie longitudinali.

5.2 Montaggio



Figura 1



Figura 2

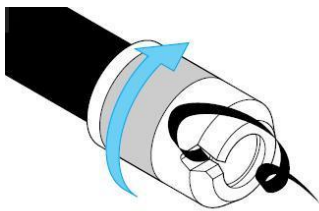

Figura 3

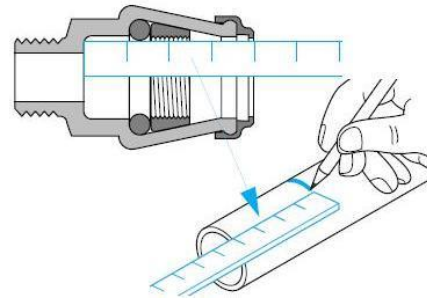

Figura 4

1. Smussare il tubo in PE con lo smussatore Hawle n. 6000 o con prodotto equivalente (v. Figura 1)
2. Marcare la profondità d'innesto sul tubo (v. Figura 2)
3. Applicare del lubrificante Hawle approvato n. 5291 sull'estremità liscia del tubo e sulla guarnizione. Attenzione: l'anello di tenuta deve essere pulito e privo di grasso.
4. Inserire il tubo completamente, fino alla battuta (v. Figura 3)
5. Ritirare il tubo in PE (bloccare l'anello di bloccaggio) (v. Figura 4)
6. Posizionare correttamente il coperchio parapolvere

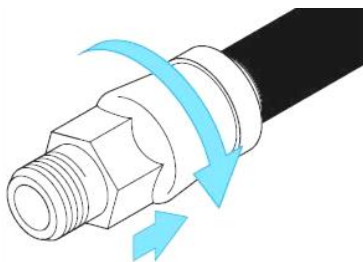
Suggerimento:

Tubi e raccordi in plastica con superfici molto lisce e dure possono essere irruviditi nell'area dell'anello di serraggio (perpendicolare all'asse del tubo)

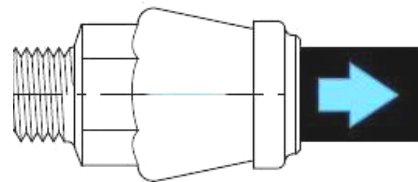
| Raccordo | Capo di rugosità R in mm | |
|----------|--------------------------|------|
| | A | R |
| d 25 | 21.0 | 14.5 |
| d 32 | 26.0 | 18.0 |
| d 40 | 32.0 | 24.0 |
| d 50 | 37.0 | 26.5 |
| d 63 | 39.5 | 30.0 |
| d 75 | 52.0 | 29.0 |

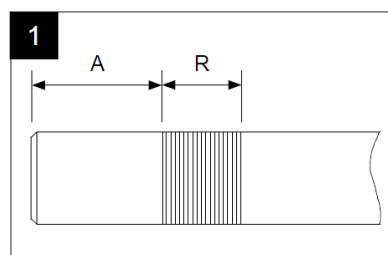

5.3 Utilizzo di raccordi con filettatura interna o esterna

Quando si montano questi raccordi, il collegamento deve essere effettuato utilizzando una chiave speciale per evitare danni ai raccordi!

Nota: I raccordi in ghisa con filettatura interna o esterna non devono essere abbinati ad elementi realizzati in materiali più nobili, ad esempio acciaio inox, per evitare la corrosione da sfregamento

5.4 Smontaggio di un tubo

All'occorrenza, il sistema con raccordo ad innesto può essere smontato con l'aiuto di una coppa di estrazione n. 6010.

1. Rimuovere il coperchio parapolvere (ritirarlo)
2. Togliere il carico dall'anello di bloccaggio. (Premere il raccordo o il tubo nel senso di montaggio)
3. Applicare del lubrificante sulla coppa di estrazione n. 6010 e inserirla con attenzione nel manicotto fino alla battuta.
4. Rimuovere il tubo ruotandolo (sinistra/destra) e tirandolo verso di sé.



Figura 5

5.5 Sostituire l'anello di bloccaggio

1. Rimuovere con attenzione l'anello di bloccaggio (v. Figura 6).

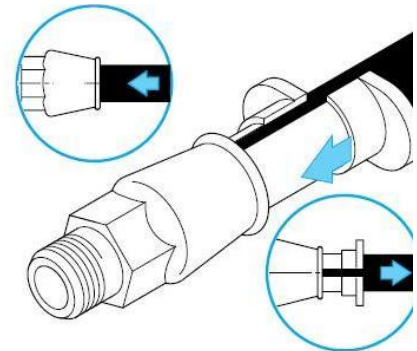

Attenzione: pericolo di lesione

2. Inserire un nuovo anello di bloccaggio nel manicotto come da (v. Figura 7)
3. Posizionare il morsetto correttamente



Figura 6



Figura 7

4. L'anello di bloccaggio n. 6950 (v. Figura 8) deve essere sostituito dopo ogni smontaggio.
5. Controllare l'anello di tenuta n. 6960 come da (v. Figura 9) e in caso di dubbio, sostituirlo.

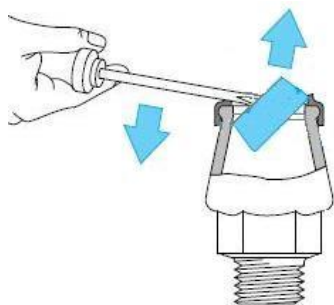

Figura 8

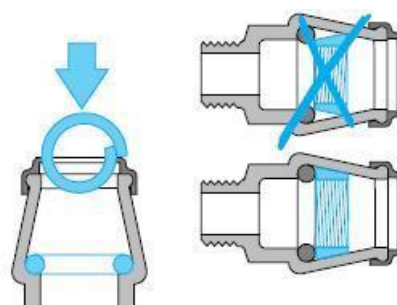

Figura 9

6 Montaggio di un collegamento ZAK

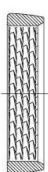
6.1 Preparazione

Rimuovere l'imballaggio protettivo e le coperture dei raccordi. Ingrassare gli o-Ring dell'estremità liscia ZAK con del lubrificante Hawle n. 5291.

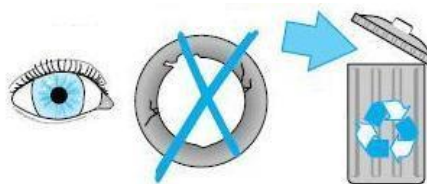
6.2 Montaggio

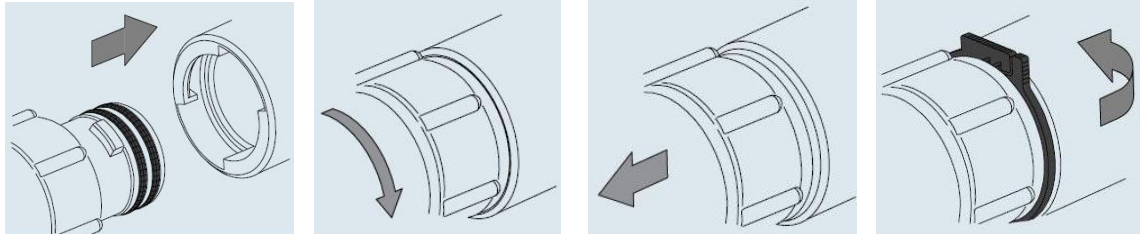

1. Inserire l'estremità liscia ZAK nel manicotto di collegamento fino alla battuta.
2. Ruotare il raccordo in senso orario fino alla battuta.
3. Tirare all'indietro il raccordo fino alla battuta.
4. Posizionare l'anello antisfilamento nell'intercapedine e farlo scattare in posizione premendolo nella dentatura. (L'anello antisfilamento si può tirare in modo che possa essere montato anche successivamente).

6.3 Smontaggio

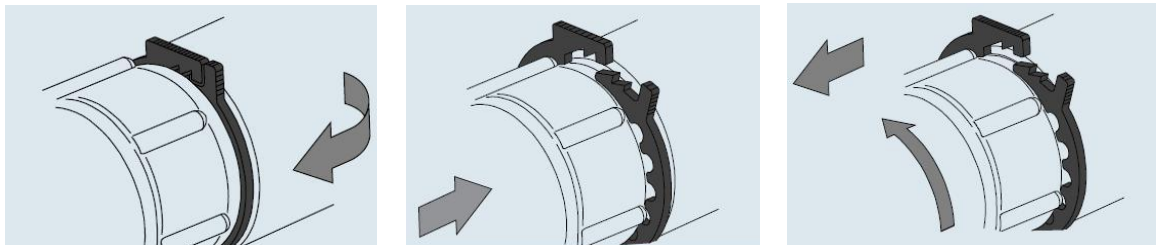

1. Aprire la dentatura dell'anello antisfilamento e ritrarla con attenzione (rimuoverla).
2. Inserire il raccordo nel manicotto fino alla battuta.
3. Infine ruotare il raccordo in senso antiorario fino all'arresto ed estrarlo dalla presa. Dopo lo smontaggio controllare gli O-ring e sostituirli se necessario.

7 Manutenzione

I raccordi ad innesto di Hawle non richiedono manutenzione.

8 Messa in funzione e controllo della pressione

A posa avvenuta, occorre eseguire correttamente un controllo della pressione ai sensi delle norme e disposizioni vigenti in materia.

Indicazione: In presenza di sezioni di costruzione più lunghe, va osservata l'espansione longitudinale a seguito delle variazioni di temperatura (irraggiamento solare).

9 Eliminazione dei guasti

| Guasto | Causa / Misura |
|--|--|
| Rivestimento danneggiato | <ul style="list-style-type: none">• Riparare il danno con il set riparazioni a 2 componenti Hawle per rivestimenti EWS (num. ordine 5293). |
| Non è possibile montare il connettore di tubi | <ul style="list-style-type: none">• Diametro esterno del tubo troppo grande?• Tubo non smussato o non smussato a sufficienza?• Verificare la rotondità del tubo, se necessario utilizzare collari di arrotondamento.• Anello di bloccaggio installato capovolto? |
| Collegamento non a tenuta | <ul style="list-style-type: none">• Si è spostata la guarnizione durante il montaggio?• Impurità nella guarnizione?• Guarnizione danneggiata?• Strie nel tubo?• Tubo non inserito completamente nel manicotto?• Diametro esterno del tubo troppo piccolo? |
| Il collegamento non crea una forte aderenza in senso longitudinale | <ul style="list-style-type: none">• Morsetto non montato?• Morsetto vecchio / sporco? Se necessario, sostituire il morsetto• La superficie del tubo è troppo fine, dura, l'anello di serraggio può essere ingrassato. Ciò impedisce che si incastrino con la superficie?• Controllare il diametro esterno del tubo. |

10 Riferimenti alle norme vigenti

- EN-GJS-400 / EN-GJS-250
- EPDM
- W270

Hawle Armaturen AG

Hawlestrasse 1
CH-8370 Sirnach

Telefono: +41 (0)71 969 44 22

Fax: +41 (0)71 969 44 11

E-mail: info@hawle.ch

Home page: <http://www.hawle.ch>