



Table des matières

1	Entreposage, manutention et transport.....	3
1.1	Entreposage.....	3
1.2	Manutention	3
1.3	Transport.....	3
2	Consignes de sécurité.....	3
2.1	Consignes de sécurité d'ordre général	3
2.2	Consignes de sécurité spécifiques pour l'utilisateur.....	3
3	Hawle Portal.....	4
3.1	Enregistrement / login	5
3.2	Enregistrement.....	6
3.3	Données utilisateur.....	7
3.4	Gestion des utilisateurs	8
3.5	Rôles utilisateurs.....	9
3.6	Mot de passe oublié	9
4	Portal hydrante.....	10
4.1	Zones.....	11
4.2	Hydrantes.....	12
4.3	Histoire.....	13
4.4	Ajouter des hydrantes	14
4.5	Modifier des hydrantes	16
4.6	Modifier l'emplacement	17
5	Couvercle Storz.....	18
5.1	Montage / ajout d'un couvercle D-Storz.....	19
5.2	Activation du couvercle Storz	21
5.3	Modifier le couvercle Storz	21
5.4	Statut du couvercle Storz	22
5.5	Verrouiller/activer le couvercle Storz	23
6	Alarmes.....	24
6.1	Ajouter des définitions d'alarmes.....	25
6.2	Définition des couleurs des alarmes.....	25
6.3	Histoire des alarmes.....	26
6.4	Désactivation temporaire.....	27
7	Plaque d'hydrante	28
8	Appli (iOS et Android).....	29
8.1	Écran d'accueil de l'appli.....	29
8.2	Login dans l'appli	30
8.3	Alarme sur l'appli.....	31
8.4	Couvercle Storz dans l'appli	32
8.4.1	Activation du couvercle Storz l'appli	33
8.5	Menu de l'appli	36
8.5.1	Menu de l'appli / Gestion des hydrantes.....	36

Manuel d'utilisation

pour le Hawle Portal et les couvercles Storz



8.5.2	Menu de l'appli / Gestion des couvercles Storz	37
8.5.3	Menu de l'appli / Désactivation temporaire	38
8.5.4	Menu de l'appli / Données utilisateur	39
8.5.5	Menu de l'appli / Visualiseur d'hydrantes.....	39
9	Saisir une erreur sur le couvercle Storz et marche à suivre.....	40
10	Composants du couvercle Storz.....	41
11	Remplacer les piles dans le couvercle Storz	42
12	Donnés relatives aux piles.....	43

1 Entreposage, manutention et transport

1.1 Entreposage

L'entreposage des robinetteries avant leur montage doit s'effectuer dans l'emballage d'origine. Lors du transport et de l'entreposage, les robinetteries ne doivent pas être exposées à la lumière du soleil pour une durée prolongée (rayonnement UV). Les parties supérieures d'hydrantes en sont exclues.

1.2 Manutention

Utiliser des moyens appropriés pour le levage et la manutention des robinetteries, en observant les limites de la portance maximale admissibles.

1.3 Transport

Le transport devra de préférence s'effectuer sur des palettes, tout en veillant à protéger les surfaces et les éléments d'étanchéité contre les dommages. En soulevant des robinetteries de grande dimension, le levage et la fixation doivent s'effectuer au moyen de sangles et/ou de cordes appropriées (supports, crochets, boulons à œillet), de même que la répartition du poids au cours du levage de la robinetterie afin d'empêcher la chute ou le glissement lors du processus de levage et de manutention.

2 Consignes de sécurité

2.1 Consignes de sécurité d'ordre général

Les directives de sécurité étant en vigueur pour les tuyauteries comptent pour les robinetteries également.

2.2 Consignes de sécurité spécifiques pour l'utilisateur

Les conditions suivantes pour l'utilisation prévue d'une robinetterie ne relèvent pas de la responsabilité du fabricant, mais doivent être assurées par l'utilisateur:

- Les robinetteries ne doivent être utilisées que comme prévu conformément à l'utilisation mentionnée dans le volet Utilisation.
- Seul le personnel qualifié peut monter, exploiter et entretenir la robinetterie.
- Qualifiées selon les termes du présent manuel sont les personnes qui, en raison de leur formation, expertise et expérience, sont en mesure d'évaluer correctement les travaux assignés, qui les exécutent correctement et qui identifient les dangers possibles et les éliminent.

3 Hawle Portal

Portal hydrante Web/Desktop

Hawle Armaturen AG a développé une nouvelle hydrante ainsi qu'un couvercle Storz électronique. Les couvercles Storz 75 verrouillent les sorties des hydrantes et lancent l'alerte, par le biais du LPN «Low Power Network ou LoRa-WAN», dès qu'une hydrante a été ouverte, ce qui donne au responsable dans la commune / zone respective la possibilité de réagir à l'utilisation non autorisée de l'hydrante et d'empêcher ainsi un prélèvement d'eau non autorisé mais aussi des manipulations dangereuses comme un retour d'eau dans le réseau de conduites.

Les clients de Hawle Armaturen AG ont la possibilité d'enregistrer leurs couvercles Storz 75 sur la plateforme Web et d'envoyer la notification à plusieurs utilisateurs sur différentes plateformes (Push, e-mail). Ils peuvent également gérer leurs hydrantes sur la plateforme, les rétrofiter avec le couvercle Storz 75 électronique et les ajouter ensuite sur la plateforme. Le but est de proposer aux utilisateurs une plateforme simple permettant à la fois une utilisation sur PC avec un navigateur Web et sur un appareil mobile avec une appli.



Manuel d'utilisation

pour le Hawle Portal et les couvercles Storz



3.1 Enregistrement / login

L'enregistrement ou le login a lieu sur le site Web de Hawle www.hawle.ch

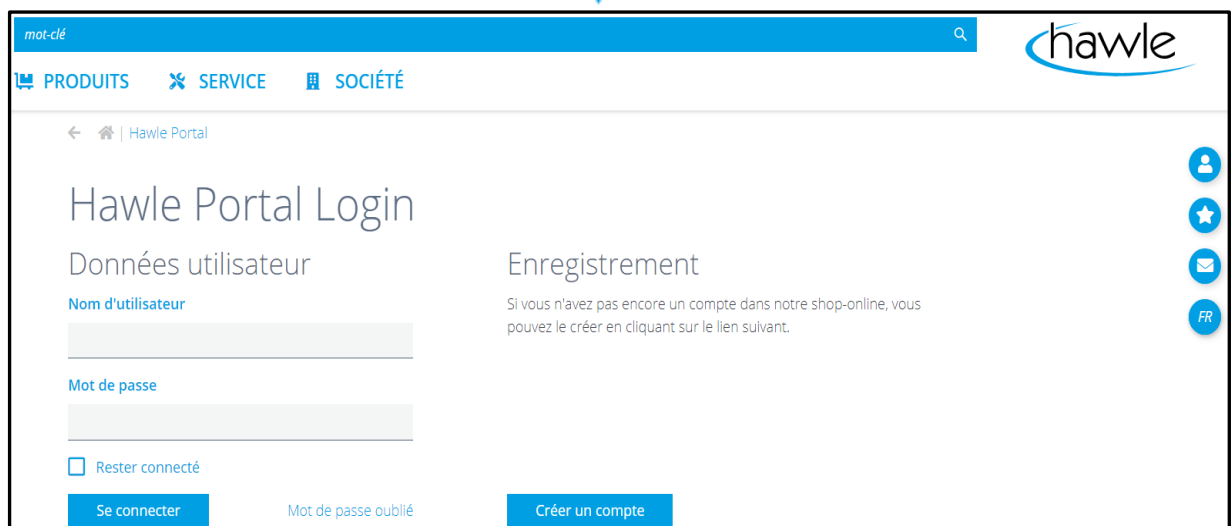
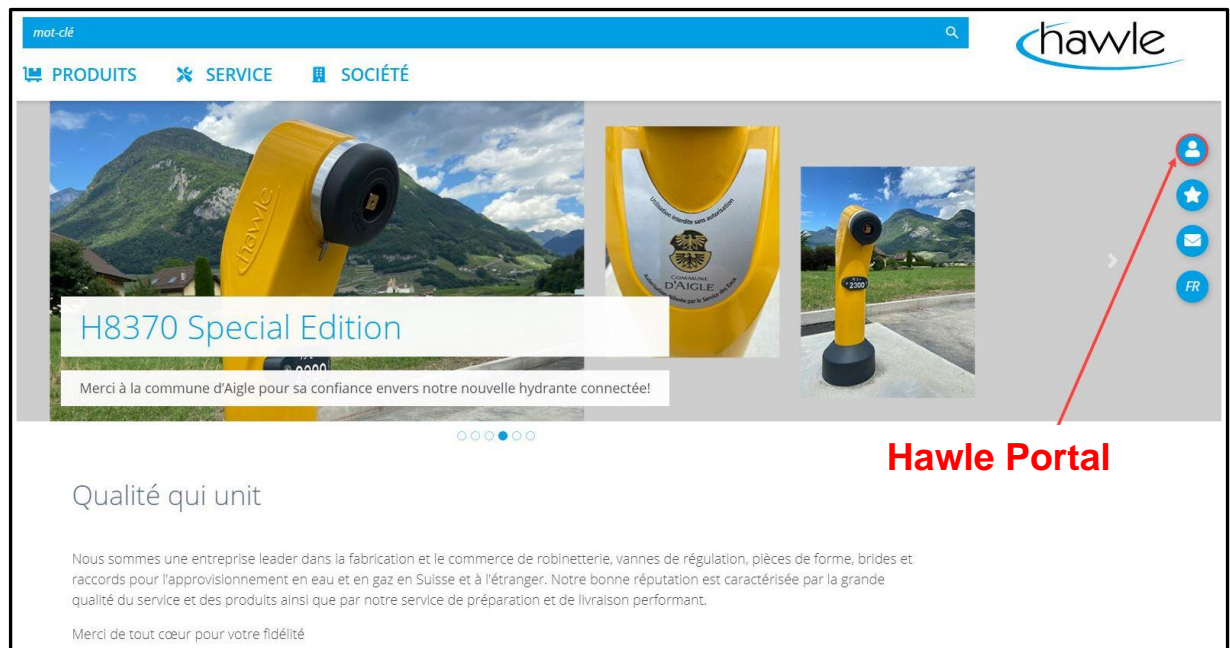

L'accès requiert un nom d'utilisateur (adresse e-mail) et un mot de passe de votre choix.

3.2 Enregistrement

Si vous n'avez pas encore de compte client, vous pouvez demander un login en vous enregistrant.

1. Sélectionner Enregistrement
2. Remplir les données utilisateur et l'adresse
3. Confirmer les conditions générales et l'exactitude des données
4. Enregistrer

Vous recevrez à l'adresse indiquée un mail de confirmation avec lequel vous confirmez vos données. La demande ne sera traitée par Hawle Armaturen AG qu'après la confirmation. Le compte est approuvé après vérification et saisie des données.





Important: le premier utilisateur enregistré est défini comme administrateur client. Ce dernier peut ajouter d'autres utilisateurs qui sont des utilisateurs standard mais aussi des administrateurs clients.

3.3 Données utilisateur

Les données utilisateur saisies sont visibles sur le Hawle Portal et peuvent être modifiées à tout moment.

Hawle Portal

Hawle Armaturen AG | Numéro de client: DEMO999



Données utilisateur

Contact

Titre	Téléphone
Prénom Demo	+41719694422
Nom Anhängler	E-mail demoanhaenger@hawle.ch
Fonction Vorführung	Langue Deutsch

[Modifier le contact](#)

Adresse

Numéro de client DEMO999	Adresses de livraison Hawlestrasse 1
N° de TVA / USt-Id-N° CHE-107.798.262	Code postal 8370
Société Hawle Armaturen AG	Lieu Sirnach
Téléphone +41719694422	Pays Schweiz

[Modifier les données client](#)

3.4 Gestion des utilisateurs

L'administrateur client peut ajouter d'autres utilisateurs. En fonction du droit d'utilisation, des droits standard ou d'administrateur client peuvent être accordés à un nouvel utilisateur ou des utilisateurs peuvent aussi être supprimés.

Il est possible de consulter des informations sur les relations clients pour voir si l'utilisateur est encore actif chez un autre client. Les relations clients sont exclusivement intégrées par Hawle Armaturen AG.

Hawle Portal

Hawle Armaturen AG | Numéro de client: DEMO999

Hawle Portal Portal hydrante Désabonnement

Données utilisateur Gestion des utilisateurs

Gestion des utilisateurs

Utilisateurs

Prénom	Nom	E-mail / Nom d'utilisateur	Benutzerrolle	
Martin	Boss	m.boss@hawle.ch	Kundenadministrator	
Roman	Brühwiler	r.bruehwiler@hawle.ch	Standard	
Frank	Dufour	f.dufour@hawle.ch	Standard	
Massimo	Gallizioli	m.gallizioli@hawle.ch	Standard	
Roberto	Gandini	r.gandini@hawle.ch	Standard	
Stéphan	Glauser	s.glauser@hawle.ch	Standard	

Saisir un utilisateur

Modifier un utilisateur

Supprimer un utilisateur

Lorsqu'il saisit un nouvel utilisateur, l'administrateur client définit le nom d'utilisateur (e-mail) et le mot de passe, le mot de passe pouvant être modifié à tout moment par l'utilisateur final. Après l'ouverture, l'utilisateur final doit confirmer son adresse e-mail et peut se connecter.

3.5 Rôles utilisateurs

Il est possible de saisir ici des rôles utilisateurs et de les attribuer à un utilisateur. Les rôles utilisateurs sont conçus pour simplifier le groupement et la répartition des alertes. Il est possible d'attribuer un type d'alarme déterminé à un rôle utilisateur. Il est possible d'attribuer un rôle pour l'alerte à tous les utilisateurs assignés à ce compte. Ces rôles ne sont conçus que pour une alerte spécifique à un rôle (groupement). P.ex. le monteur en tuyauterie ne reçoit que des alarmes ouvert/fermé (définition des couleurs des alarmes en page 21, point 6.2). Mais le fontainier reçoit tous les messages, c'est-à-dire aussi les désactivations temporaires.

3.6 Mot de passe oublié

Les données utilisateurs saisies sont visibles sur le Hawle Portal et peuvent être modifiées à tout moment à Contact.

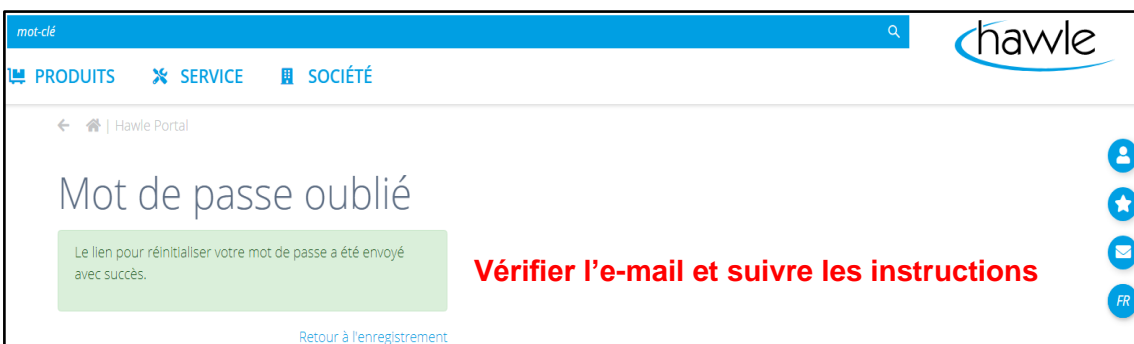
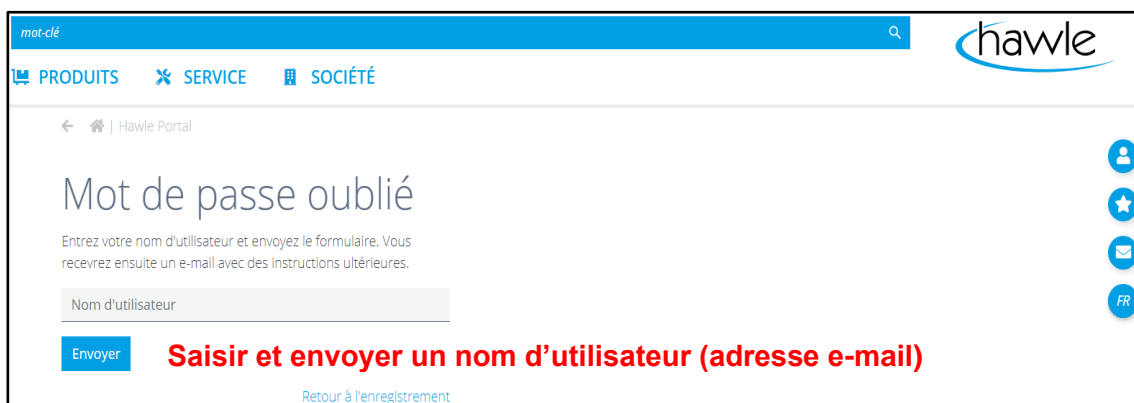
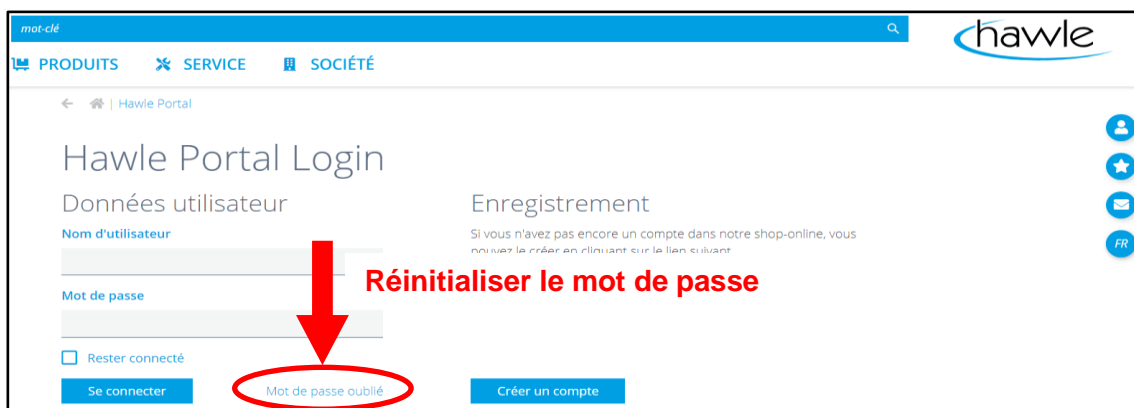

4 Portal hydrante

On peut voir ici d'une part les tuiles de navigation se rapportant aux différentes fonctions resp. possibilités de réglage de la gestion des hydrantes et simultanément une carte synoptique avec toutes les alarmes actives dans la région respective. L'utilisateur a en outre ici la possibilité d'acquiescer une alarme active. Il est possible de visualiser les coordonnées d'une hydrante en la sélectionnant sur la carte.

Hawle Armaturen AG | Numéro de client: DEMO999

Hawle Portal

Portal hydrante

Désabonnement

Rôles utilisateurs

Zones

Hydrantes

Couvercle Storz

Définitions des alarmes

Plaque

Alarmes actives

Karte Satellit **Hawle**

Planificateur d'itinéraire

Date/Heure
07.10.2020 10:49:30

Alarme
Ouvrir

Emplacement
Route du vieux Billard 15, 1205 Genève

Zone
Demo-Anhänger

Afficher sur la carte

Numéro de couverture Storz
001136162897

Numéro d'hydrante
Dufour

Alarmes configurées

Notifications

Date/Heure	Alarme	Numéro de couverture Storz	Numéro d'hydrante	Marque	Emplacement	Zone	Confirmer toutes les alarmes
07.10.2020 10:49:30	Ouvrir	001136162897	Dufour	Hawle	1205 Genève	Demo-Anhänger	Alarmes configurées
07.10.2020 10:48:06	Fermer	001136162897	Dufour	Hawle	1205 Genève	Demo-Anhänger	Alarmes configurées





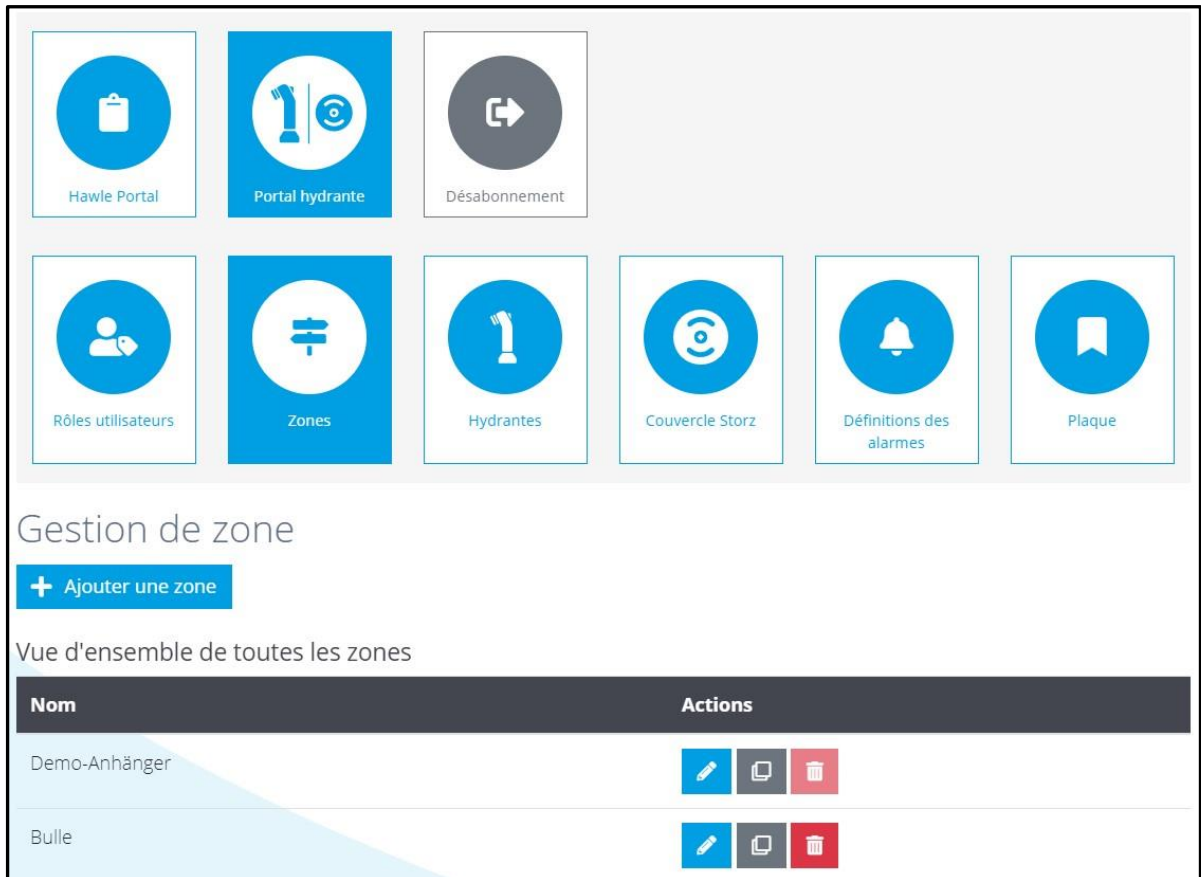

L'hydrante est ouverte dans Maps et un itinéraire peut être créé en sélectionnant «Afficher sur la carte».

4.1 Zones

Une commune ou une ville peut être subdivisée en zones, communes, arrondissements, etc., au moyen de la gestion de zone. Cette zone peut être assignée ultérieurement lors de la saisie de l'emplacement d'une hydrante. Cette fonction est conçue pour pouvoir p.ex. régler différemment l'alerte pour certaines zones ou si d'autres personnes doivent recevoir les alarmes en fonction du territoire resp. de la zone.



The screenshot displays the 'Gestion de zone' (Zone Management) interface. At the top, there is a navigation bar with icons for 'Hawle Portal', 'Portal hydrante', and 'Désabonnement'. Below this, a row of icons represents various system components: 'Rôles utilisateurs', 'Zones', 'Hydrantes', 'Couvercle Storz', 'Définitions des alarmes', and 'Plaque'. The 'Zones' icon is highlighted in blue. Below the navigation bar, the section is titled 'Gestion de zone' and includes a '+ Ajouter une zone' button. Underneath, it says 'Vue d'ensemble de toutes les zones' and shows a table with two rows of zone data.

Nom	Actions
Demo-Anhänger	  
Bulle	  

4.2 Hydrantes

Toutes les hydrantes saisies sont affichées dans la vue d'ensemble des hydrantes. Il est possible de rechercher une hydrante déterminée que l'on souhaite modifier en fonction de son numéro, de la zone, etc. Il est possible de saisir, copier ou supprimer des hydrantes dans ce masque. Il est aussi possible de sélectionner une hydrante dans la carte affichée. Une autre fonction permet à l'utilisateur d'exporter les données sauvegardées sous forme de fichier Excel.

Hawle Portal

Hawle Armaturen AG | Numéro de client: DEMO999

Hawle Portal

Portal hydrante

Désabonnement

Rôles utilisateurs

Zones

Hydrantes

Couvercle Storz

Définitions des alarmes

Plaque

Gestion des hydrants

Hydrantes

Histoire

Recherche hydrantes

🔍

+ Ajouter une hydrante

Vue d'ensemble de toutes les hydrantes enregistrées

Karte

Satellit

Hawle

Numéro d'hydrante	Marque	Modèle	Emplacement	Zone	nombre de couvercles Storz	Actions
01_Demo-Anhänger	Hawle	H8370 (75 mm / - / -)	7310 Bad Ragaz	Demo-Anhänger	1	
01_H8370 anthrazit	Hawle	H8370 (75 mm / - / -)	8370 Sirnach	Schulungsraum Sântis	1	
01_H8370 blau	Hawle	H8370 (75 mm / - / -)	8370 Sirnach	Schulungsraum Sântis	1	

1 Hydrante d'exportation

4.3 Histoire

Tous les événements des hydrantes ajoutées apparaissent en ordre chronologique (restent dans la liste pendant 1 mois).

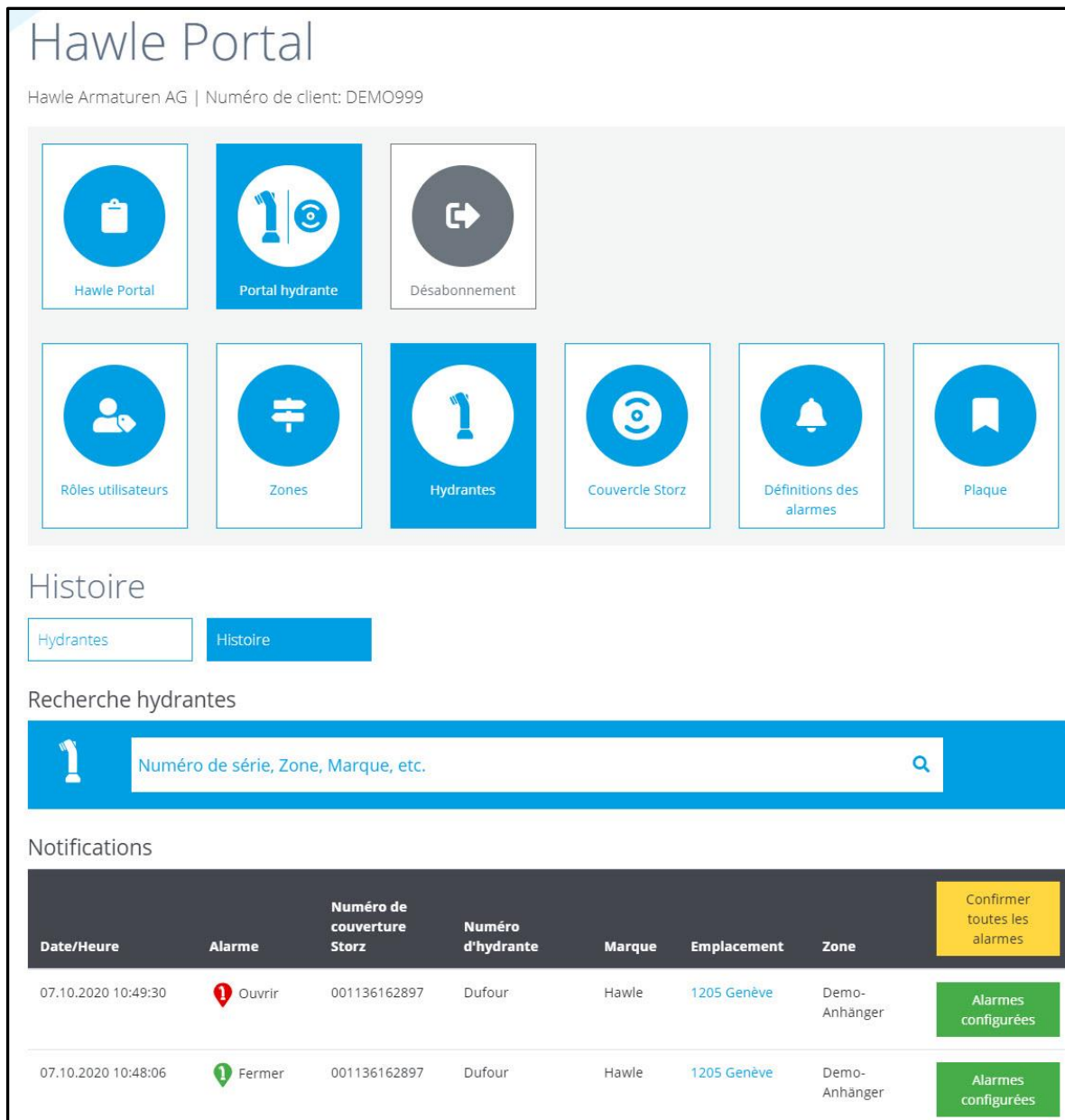

Hawle Portal

Hawle Armaturen AG | Numéro de client: DEMO999

- Hawle Portal
- Portal hydrante
- Désabonnement
- Rôles utilisateurs
- Zones
- Hydrantes
- Couvercle Storz
- Définitions des alarmes
- Plaque



Histoire

Hydrantes | Histoire

Recherche hydrantes

1 Numéro de série, Zone, Marque, etc.

Notifications

Date/Heure	Alarme	Numéro de couverture Storz	Numéro d'hydrante	Marque	Emplacement	Zone	
07.10.2020 10:49:30	 Ouvrir	001136162897	Dufour	Hawle	1205 Genève	Demo-Anhänger	Confirmer toutes les alarmes
07.10.2020 10:48:06	 Fermer	001136162897	Dufour	Hawle	1205 Genève	Demo-Anhänger	Alarmes configurées

Les alarmes acquittées sont consignées avec des tampons temporels et utilisateurs.

4.4 Ajouter des hydrantes

Il est possible d'ajouter d'autres hydrantes dans le système. Toutes les données importantes peuvent être enregistrées, y compris les mesures de rendement.

The screenshot displays the user interface of the Hawle Portal. At the top, it shows the user information: 'Hawle Armaturen AG | Numéro de client: DEMO999'. Below this is a grid of navigation icons: 'Hawle Portal', 'Portal hydrante', 'Désabonnement', 'Rôles utilisateurs', 'Zones', 'Hydrantes', 'Couvercle Storz', 'Définitions des alarmes', and 'Plaque'. The 'Hydrantes' icon is highlighted in blue. Below the navigation grid is the 'Gestion des hydrants' section, which includes a 'Hydrantes' tab and a 'Histoire' tab. A search bar is present with the placeholder text 'Numéro de série, Zone, Marque, etc.' and a magnifying glass icon. Below the search bar, the '+ Ajouter une hydrante' button is highlighted with a red border. The bottom section is titled 'Vue d'ensemble de toutes les hydrantes enregistrées' and features a map of the Basel region with a green hydrant icon on the map. The map has controls for 'Karte', 'Satellit', and 'Hawle' views.

Choisissez «+Ajouter une hydrante».

Manuel d'utilisation

pour le Hawle Portal et les couvercles Storz



Vous serez directement transféré à la page où vous pourrez saisir les données de l'hydrante:

Hawle Portal

Portal hydrante

Désabonnement

Rôles utilisateurs

Zones

Hydrantes

Couvercle Storz

Définitions des alarmes

Plaque

Ajouter une hydrante

Hydrantes Histoire

Numéro d'hydrante

Marque Hawle **Modèle** H8370 (75 mm / - / -)

Prélèvement d'eau

souterrain
 en surface

Informations sur les couvercles Storz

Couvercle 1 75 mm	Couvercle 2 -	Couvercle 3 / Transport par eau raccordement -
Description Abgang A	Description <input type="text"/>	Description <input type="text"/>

[pour la gestion des couvertures Storz](#)

Informations sur l'impression

pression d'entrée du réseau <input type="text"/> Bar	Double fermeture disponible <input type="checkbox"/>
Pressions de sortie (mesure)	Débit volumétrique (mesure)
1. <input type="text"/> Bar	1. <input type="text"/> l/min
2. <input type="text"/> Bar	2. <input type="text"/> l/min
3. <input type="text"/> Bar	3. <input type="text"/> l/min
Orifice disponible <input type="checkbox"/>	Débit (sans orifice) <input type="text"/> l/min

Date d'achat / d'installation **Dernier service**

[Sauvegarder](#)

4.5 Modifier des hydrantes

Il est possible de modifier ultérieurement des hydrantes déjà saisies.

Gestion des hydrants

Hydrantes | Histoire

Recherche hydrantes



1 Numéro de série, Zone, Marque, etc. 🔍

+ Ajouter une hydrante

Vue d'ensemble de toutes les hydrantes enregistrées

Karte | Satellit | **Hawle**

Numéro d'hydrante | **Marque** | **Modèle** | **Emplacement** | **Zone** | **nombre de couvercles Storz** | **Actions**

01_Demo-Anhänger	Hawle	H8370 (75 mm / - / -)	7310 Bad Ragaz	Demo-Anhänger	1	  
------------------	-------	--------------------------	----------------	---------------	---	---

4.6 Modifier l'emplacement

Il est possible, dans la sous-rubrique «Modifier l'emplacement» à l'intérieur de la gestion des hydrantes, de saisir la position de l'hydrante respective soit sur la carte Google Maps soit en saisissant l'adresse. Il est en outre possible d'attribuer une zone à chaque hydrante. L'hydrante est placée à l'intérieur de la carte en cliquant sur le bouton droit de la souris.

Modifier l'hydrante

Hydrantes | Histoire

Modifier l'hydrante | **Modifier l'emplacement**

Modifier l'emplacement

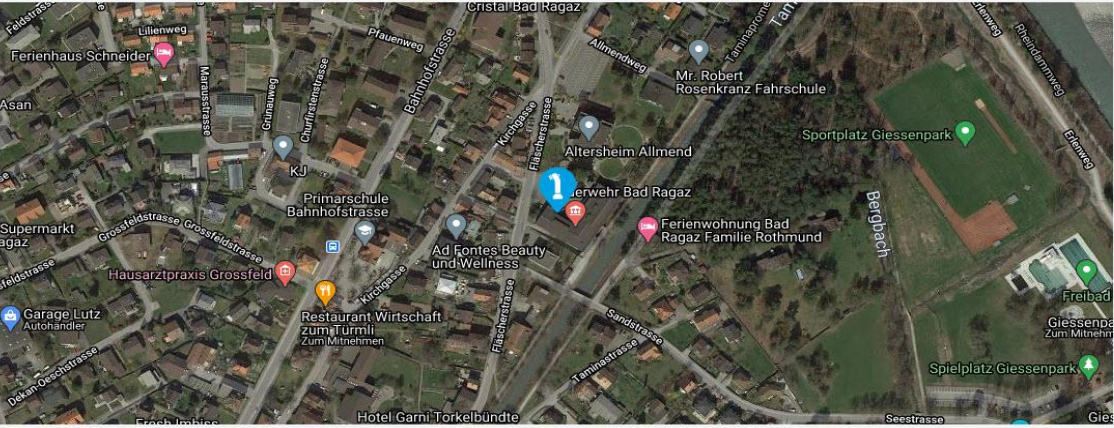

Numéro d'hydrante
01_Demo-Anhänger

Coordination
47.0068398 | 9.5056178

Zone (régions/zones)
Demo-Anhänger

Adresse
Fläscherstrasse 10
7310
Bad Ragaz
SG
CH

Accepter les coordonnées de l'adresse

Coordonnées de l'adresse de transfert

Sauvegarder

5 Couvercle Storz

La sécurité opérationnelle des hydrantes est une priorité absolue dans les communes et nous vous aidons à la garantir. Le nouveau couvercle Storz de Hawle Armaturen AG avec composants numériques relie votre réseau à votre smartphone, ordinateur ou tablette. Le couvercle Storz de Hawle est équipé d'un capteur électronique qui détecte automatiquement les prélèvements d'eau non autorisés et les renversements d'hydrantes. Dans un tel cas, les personnes responsables reçoivent immédiatement une notification d'alarme avec l'emplacement exact et une portion de carte de Google Maps. Tous les couvercles Storz saisis sont affichés dans la carte synoptique. Il est aussi possible de rechercher un couvercle Storz déterminé que l'on souhaite modifier en fonction de son numéro, de la zone, etc. Il est possible de saisir, copier ou supprimer des couvercles Storz dans ce masque. L'utilisateur a en outre la possibilité d'exporter ici toutes les données saisies dans un fichier Excel.

The screenshot displays the 'Gestion de couvercle Storz' (Storz Cover Management) interface. At the top, there are navigation icons for 'Hawle Portal', 'Portal hydrante', 'Désabonnement', 'Rôles utilisateurs', 'Zones', 'Hydrantes', 'Couvercle Storz' (highlighted), 'Définitions des alarmes', and 'Plaque'. Below this, the 'Gestion de couvercle Storz' section includes tabs for 'Aperçu' and 'Histoire'. A search bar is present with the placeholder text 'Numéro de série, Zone, Marque, etc.' and a search icon. A button labeled '+ Ajouter un couvercle Storz' is located below the search bar. The main content area shows a table titled 'Vue d'ensemble de toutes les couvertures Storz capturées' (Overview of all captured Storz covers). The table has columns for 'Numéro de couverture Storz', 'Numéro d'hydrante', 'Sortie', 'Dernier message', 'Date/Heure', 'Active', and 'Actions'. One entry is visible with the following data:

Numéro de couverture Storz	Numéro d'hydrante	Sortie	Dernier message	Date/Heure	Active	Actions
00117904287A	01_Demo-Anhänger	1 (75 mm, Abgang A)	Ouvrir	27.08.2020 07:10:58	✓	

At the bottom of the table, there is a button labeled 'Export Storz Couverture'.

5.1 Montage / ajout d'un couvercle D-Storz

Attention : L'hydrante ne doit jamais être mise en service si le couvercle numérique D-Storz est encore monté sur la sortie de l'hydrante.

(Le couvercle est conçu pour IP67, il n'est donc pas résistant à la pression de l'eau!)

En résulte une défaillance totale du couvercle Storz digital.

Il est possible de coupler ici, à l'aide de son numéro, l'hydrante souhaitée avec un couvercle Storz de Hawle au niveau de la sortie correspondante. (Important, il faut malgré tout l'activer avec l'aimant car la transmission de données n'est activée qu'à partir de ce moment-là.) Il faut tenir l'aimant en-dessous du logo Hawle. Un bref signal retentit en guise de confirmation.

1x signal de réaction → le couvercle Storz s'est enregistré

2x signal de réaction → le couvercle Storz est déjà enregistré

3x signal de réaction → le couvercle Storz n'a pas pu s'enregistrer

Marche à suivre:

1. Ajouter un couvercle Storz

The screenshot shows the Hawle Portal interface. At the top, there are several navigation icons: 'Hawle Portal', 'Portal hydrante', 'Désabonnement', 'Rôles utilisateurs', 'Zones', 'Hydrantes', 'Couvercle Storz', 'Définitions des alarmes', and 'Plaque'. Below these is a section titled 'Gestion de couvercle Storz' with tabs for 'Aperçu' and 'Histoire'. A search bar is present with the placeholder text 'Numéro de série, Zone, Marque, etc.' and a magnifying glass icon. Below the search bar, the button '+ Ajouter un couvercle Storz' is highlighted with a red circle. At the bottom, there is a table header for 'Vue d'ensemble de toutes les couvertures Storz capturées'.

Numéro de couverture Storz	Numéro d'hydrante	Sortie	Dernier message	Date/Heure	Active	Actions
----------------------------	-------------------	--------	-----------------	------------	--------	---------

2. Choisir une hydrante déjà saisie avec sortie numérisée. La saisie des hydrantes est expliquée au point 4.4. (Page 14)

Ajouter un couvercle Storz

Aperçu Histoire

Sélectionner une hydrante

Hydrante: 01_Demo-Anhänger

Sortie d'hydrant

Couverture Storz

Numéro de couverture Storz

Ligne 1

Ligne 2

Sauvegarder

3. Saisir et sauvegarder le numéro de série du couvercle Storz: le numéro de série à 12 chiffres se trouve à l'intérieur du couvercle Storz

Ajouter un couvercle Storz

Aperçu Histoire

Sélectionner une hydrante

Hydrante: 01_Demo-Anhänger

Sortie d'hydrant

Couverture Storz

Numéro de couverture Storz

Ligne 1

Ligne 2

Sauvegarder



5.2 Activation du couvercle Storz

Le couvercle Storz est livré avec les paramètres d'usine et n'est donc pas encore activé. Son activation nécessite un aimant qui fait partie de la livraison. Le couvercle Storz est activé comme suit:

1. Saisie du numéro de série dans le compte propre (Web ou appli)
2. Montage du couvercle Storz sur l'hydrante placée. (Position d'étalonnage)
3. Tenir l'aimant  sous le logo Hawle jusqu'à ce que retentisse un bref signal.

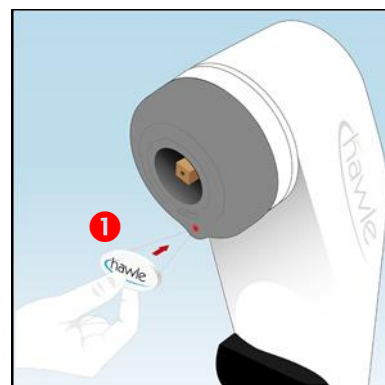



4. 1x signal de réaction → le couvercle Storz s'est enregistré
2x signal de réaction → le couvercle Storz est déjà enregistré
3x signal de réaction → le couvercle Storz n'a pas pu s'enregistrer

5.3 Modifier le couvercle Storz

Le couvercle Storz peut aussi être modifié ultérieurement comme l'hydrante.

The screenshot shows the 'Gestion de couvercle Storz' section of the Hawle Portal. It includes a search bar for 'Recherche couvercle Storz' with a search icon and a magnifying glass. Below the search bar is a button '+ Ajouter un couvercle Storz'. The main content area displays a table with the following data:

Numéro de couverture Storz	Numéro d'hydrante	Sortie	Dernier message	Date/Heure	Active	Actions
00117904287A	01_Demo-Anhänger	1 (75 mm, Abgang A)	Ouvrir	27.08.2020 07:10:58	✓	 

5.4 Statut du couvercle Storz

On peut voir ici d'une part tous les numéros de série (couvercle complet, électronique) d'un couvercle Storz. L'intensité du signal du couvercle jusqu'à la prochaine antenne émettrice est en outre affichée ici. La date d'attribution du couvercle à une hydrante resp. la date d'activation est également affichée.

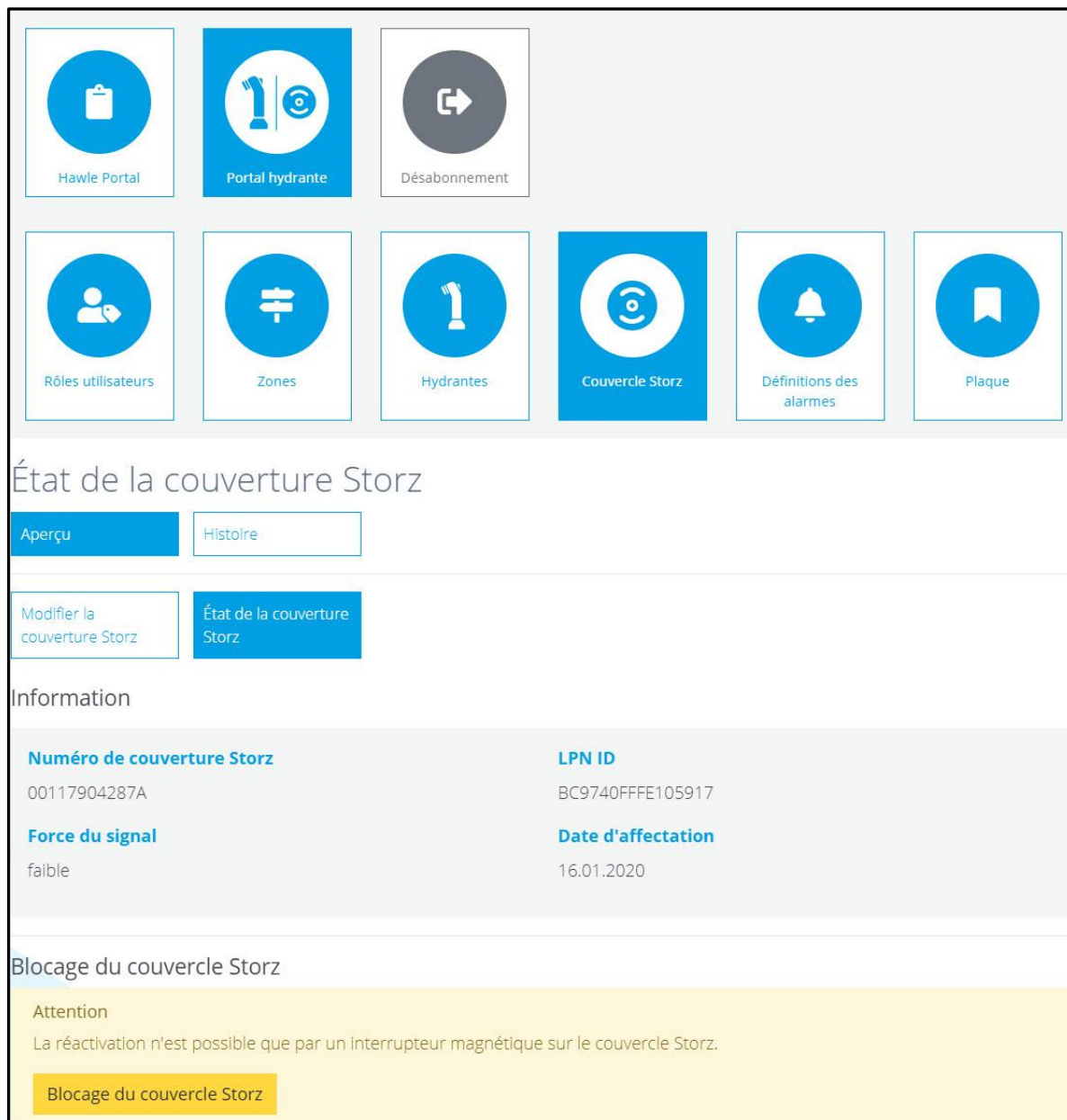

The screenshot displays the 'État de la couverture Storz' (Storz cover status) page in the Hawle Portal. At the top, there is a navigation bar with icons for 'Hawle Portal', 'Portal hydrante', and 'Désabonnement'. Below this is a grid of icons for 'Rôles utilisateurs', 'Zones', 'Hydrantes', 'Couvercle Storz' (highlighted in blue), 'Définitions des alarmes', and 'Plaque'. The main content area is titled 'État de la couverture Storz' and includes two tabs: 'Aperçu' (selected) and 'Histoire'. Below the tabs are two buttons: 'Modifier la couverture Storz' and 'État de la couverture Storz'. The 'Information' section displays the following data:

Numéro de couverture Storz	LPN ID
00117904287A	BC9740FFFE105917
Force du signal	Date d'affectation
faible	16.01.2020

The 'Blocage du couvercle Storz' (Storz cover lock) section contains a yellow warning box with the text: 'Attention La réactivation n'est possible que par un interrupteur magnétique sur le couvercle Storz.' Below this is a button labeled 'Blocage du couvercle Storz'.

5.5 Verrouiller/activer le couvercle Storz

Au cas où ce couvercle ne serait plus à sa place pour une raison quelconque, il peut être désactivé dans la partie inférieure. Le verrouillage du couvercle Storz est confirmé acoustiquement après un événement (tenir l'aimant contre ou déplacer le couvercle Storz) par deux brefs signaux successifs. L'appartenance au client correspondant est maintenue ici à la différence de la fonction de suppression.

Si l'on souhaite réactiver un couvercle Storz désactivé, il faut d'abord modifier son statut à côté du numéro de série correspondant dans la gestion des couvercles Storz à Statut. Réactiver ensuite le couvercle Storz en positionnant correctement l'aimant sur l'hydrante. Tenir une seule fois l'aimant jusqu'à ce que retentisse un signal et attendre la réaction selon **5.2 Activation du couvercle Storz (point 4)**. Le couvercle est ensuite affiché comme étant activé dans l'aperçu.

Si un couvercle n'est plus activé et n'est plus en usage, il peut aussi être définitivement supprimé.

ATTENTION: cela a aussi pour effet de supprimer l'appartenance au compte!

Numéro de couverture Storz	Numéro d'hydrante	Sortie	Dernier message	Date/Heure	Active	Actions
00117904287A	01_Demo-Anhänger	1 (75 mm, Abgang A)	Ouvrir	27.08.2020 07:10:58	✓	

6 Alarmes

Toutes les alarmes saisies sont affichées dans la vue d'ensemble. À partir de là, il est possible de saisir de nouvelles alarmes et de modifier, copier ou supprimer des alarmes existantes.

(Remarque: si des définitions d'alarme n'ont pas encore été saisies, aucun message n'est émis resp. affiché).

Les alarmes suivantes sont signalées pour le couvercle Storz:

- Ouvert
- Fermé
- Niveau des piles trop faible

La première étape consiste à saisir une alerte dans chaque compte. Faute de quoi, le système ne peut pas émettre de messages. Il est possible de définir individuellement la logique des alertes.

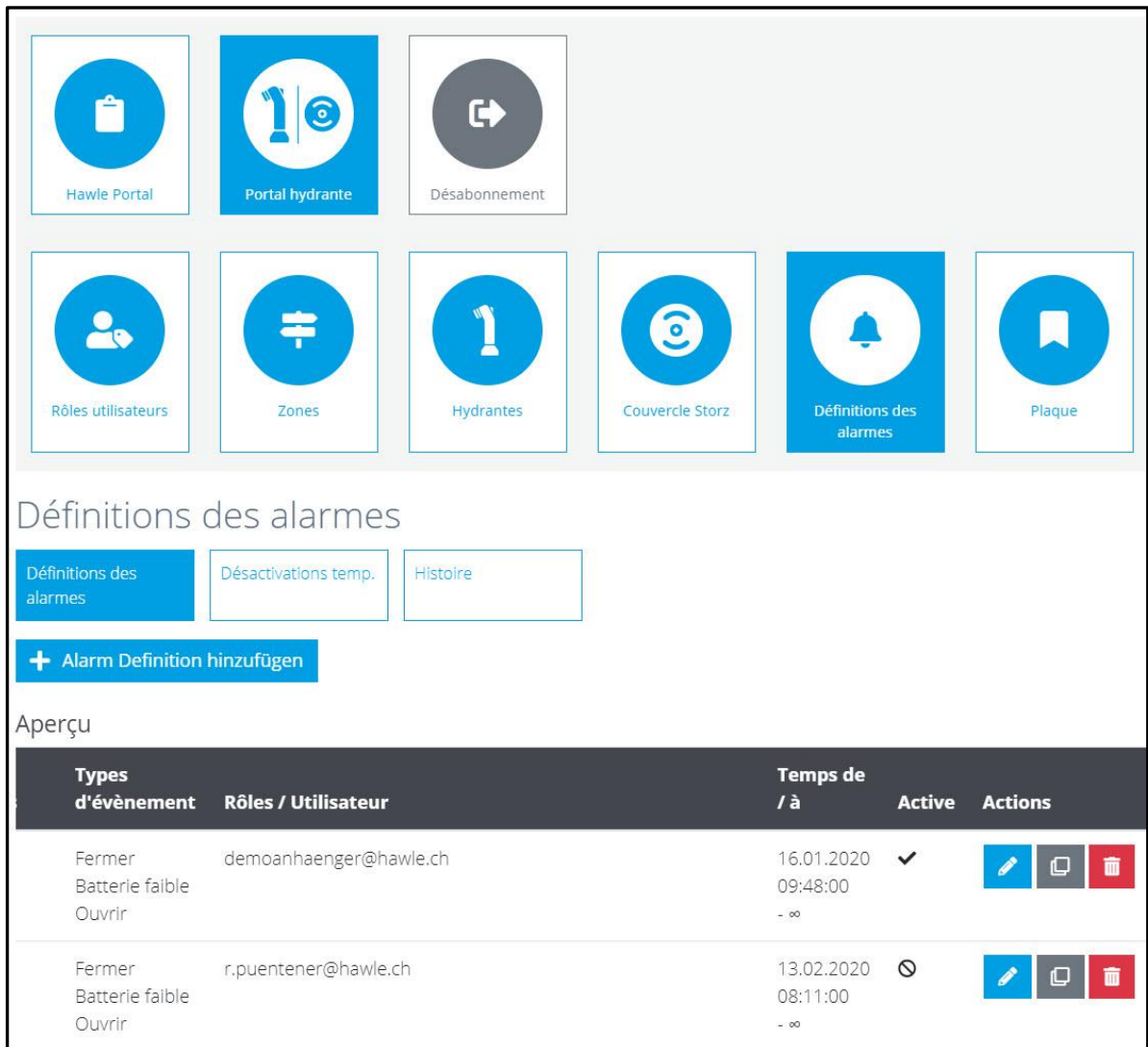







The screenshot shows the main navigation area with icons for: Hawle Portal, Portal hydrante, Désabonnement, Rôles utilisateurs, Zones, Hydrantes, Couvercle Storz, Définitions des alarmes (highlighted), and Plaque.

Définitions des alarmes

Navigation: Définitions des alarmes, Désactivations temp., Histoire

+ Alarm Definition hinzufügen

Aperçu

Types d'évènement	Rôles / Utilisateur	Temps de / à	Active	Actions
Fermer Batterie faible Ouvrir	demoanhaenger@hawle.ch	16.01.2020 09:48:00 - ∞	✓	  
Fermer Batterie faible Ouvrir	r.puentener@hawle.ch	13.02.2020 08:11:00 - ∞	⊘	  

6.1 Ajouter des définitions d'alarmes

L'utilisateur dispose ici de différentes possibilités pour saisir des alertes. On peut saisir des alarmes pour des hydrantes individuelles ou des zones entières. On peut sélectionner en outre pour quel événement on souhaite entendre quelle alarme. Actuellement, il est possible de choisir entre des alertes par e-mail et par notifications Push. On peut aussi décider si tous les utilisateurs (plusieurs possibles / rôles utilisateurs) ou si seuls des utilisateurs individuels doivent recevoir les messages. Il est aussi possible de saisir le délai de temporisation (jusqu'à la transmission de l'alarme aux destinataires) et le taux de répétition jusqu'à ce que chaque alarme soit acquittée par un utilisateur.

Alarm Definition hinzufügen

Définitions des alarmes | Désactivations temp. | Histoire

Attribuer le zone | Sélectionner une hydrante

Types d'évènement | Types d'alarme

Attribuer des rôles utilisateur | Assigner des utilisateurs

Verzögerung: keine | Répéter l'opération s'il n'y a pas d'accusé de réception: aucun

Alarme active de | jusqu'à

Active

Sauvegarder

6.2 Définition des couleurs des alarmes

- Gris** = hydrante sans couvercle Storz
- Bleu** = hydrante avec couvercle Storz (le couvercle n'a pas encore été activé avec l'aimant)
- Rouge** = ouvert (min. 1 couvercle de l'hydrante est ouvert)
- Orange** = «Hors service» (alarme temporairement désactivée)
- Vert** = tous les couvercles de l'hydrante sont fermés

6.3 Histoire des alarmes

Les alarmes sont affichées par hydrante respectivement couvercle Storz et peuvent au besoin aussi être exportées sous forme de fichier dans Excel.

Hawle Portal

Hawle Armaturen AG | Numéro de client: DEMO999

Hawle Portal Portal hydrante Désabonnement

Rôles utilisateurs Zones Hydrantes Couvercle Storz Définitions des alarmes Plaque

Alarmes

Définitions des alarmes Désactivations temp. Histoire

Alarmierung suchen

Numéro de série, Zone, Marque, etc.

Notifications

Date/Heure	Alarme	Numéro de couverture Storz	Numéro d'hydrante	Marque	Emplacement	Zone	
07.10.2020 10:49:30	Ouvrir	001136162897	Dufour	Hawle	1205 Genève	Demo-Anhänger	Alarmes configurées
07.10.2020 10:48:06	Fermer	001136162897	Dufour	Hawle	1205 Genève	Demo-Anhänger	Alarmes configurées

Confirmer toutes les alarmes

Les alarmes acquittées sont consignées avec des tampons temporels et utilisateurs.

6.4 Désactivation temporaire

L'utilisateur dispose ici de différentes possibilités pour désactiver temporairement des alertes. Il peut suspendre des alarmes pour des hydrantes individuelles ou des zones entières pendant une période déterminée. Un champ réservé à la raison de la désactivation est également sauvegardé dans l'histoire.

The screenshot shows the 'Hawle Portal' interface. At the top, it displays 'Hawle Armaturen AG | Numéro de client: DEMO999'. Below this is a grid of navigation icons: 'Hawle Portal', 'Portal hydrante', 'Désabonnement', 'Rôles utilisateurs', 'Zones', 'Hydrantes', 'Couvercle Storz', 'Définitions des alarmes', and 'Plaque'. The 'Définitions des alarmes' icon is highlighted in blue. Below the grid, the title 'Modifier la désactivation temp.' is followed by three tabs: 'Définitions des alarmes', 'Désactivations temp.' (which is active and highlighted in blue), and 'Histoire'. The main content area is divided into four sections: 'Attribuer le zone' with a dropdown menu, 'Sélectionner une hydrante' with a dropdown menu showing 'Püti', 'Définir l'événement' with buttons for 'Ouvrir', 'Fermer', and 'Batterie faible', and 'Raison de désactivation' with a text input field containing 'Fête de village'. At the bottom, there are two date/time input fields: 'Date / heure de la pause du' (09.07.2010 07:40) and 'Date / heure en pause jusqu'au' (11.07.2010 20:40). A 'Sauvegarder' button is located in the bottom right corner.

7 Plaque d'hydrante

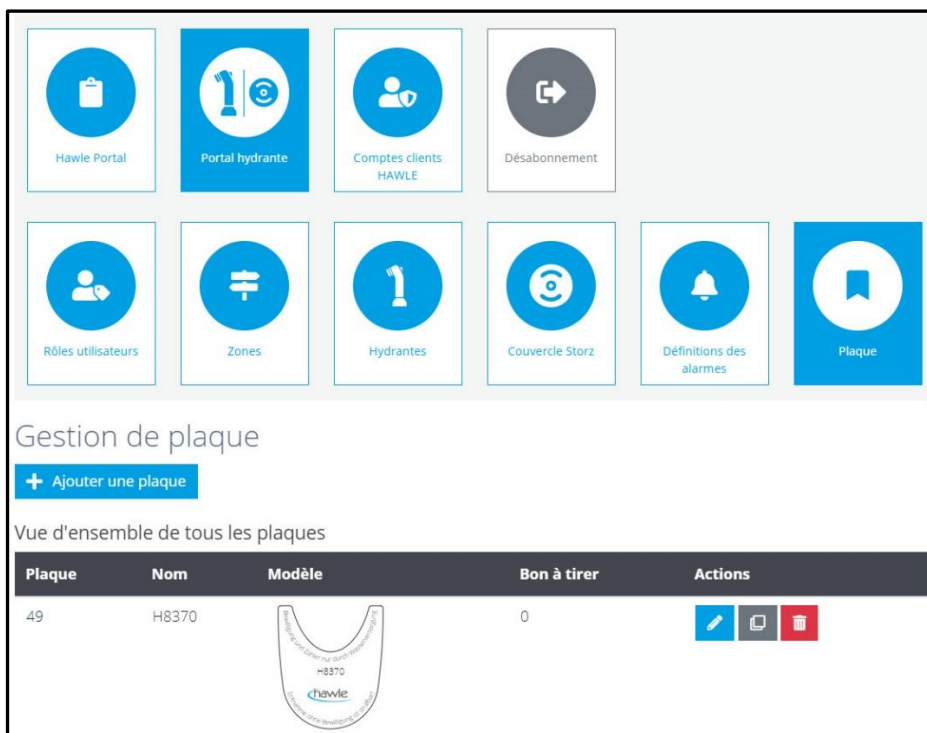

Il est possible de sauvegarder plusieurs plaques différentes. 3 champs texte sont disponibles en plus d'un logo de la commune ou de la ville. Des textes par défaut qui peuvent être ajoutés en cliquant sur un bouton sont à la disposition de l'utilisateur pour deux des champs. Il est aussi possible de définir et de commander des textes individuels. Une fois la plaque conçue, un bon à tirer est demandé au client et la plaque est produite.



Gestion de plaque

[+ Ajouter une plaque](#)

Vue d'ensemble de tous les plaques

Plaque	Nom	Modèle	Bon à tirer	Actions
49	H8370		0	  



Modifier la plaque

Modifier la plaque

Prévisualisation



Texte ci-dessus

[Texte par défaut](#)

Titre

Texte ci-dessous

[Texte par défaut](#)

Ajouter un logo

+

PNG, JPG, (SVG peut déménager)

Supprimer l'image?

[Sauvegarder](#)

8 Appli (iOS et Android)

L'appli propose un maniement et une gestion facilités et simples des alarmes et c'est pourquoi elle est réduite à l'essentiel. La gestion des utilisateurs ou même l'ajout de nouveaux utilisateurs doivent être réalisés sur la plateforme Web, au même titre que la commande de plaques.

Les photos et descriptions suivantes sont basées sur la version iOS. Il se peut qu'il y ait des différences de représentation entre Android et iOS; elles sont dues à des technologies différentes.

Chargez le Hawle Portal sous forme d'appli sur votre smartphone. Dans Google Play (Android) ou dans l'App Store (iOS) en fonction du système que vous utilisez.



8.1 Écran d'accueil de l'appli

On peut voir les produits sur la page principale de l'appli. Vous pouvez, en balayant à gauche ou à droite sur l'écran, consulter les produits et, quand vous en sélectionnez un, vous êtes directement transféré sur le site Web de Hawle où vous trouvez des informations plus détaillées sur le produit.

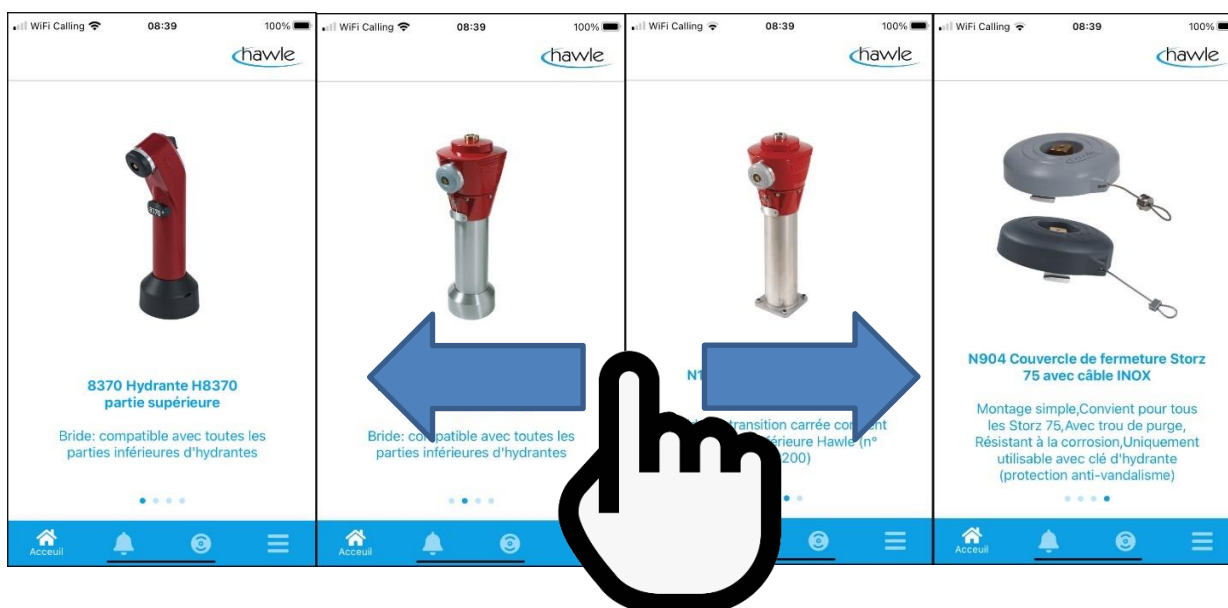

8.2 Login dans l'appli

Lorsque vous ouvrez l'appli ou sélectionnez les alarmes ou le couvercle Storz, vous êtes invité à entrer vos données de login. Choisissez Login et entrez vos données utilisateur.

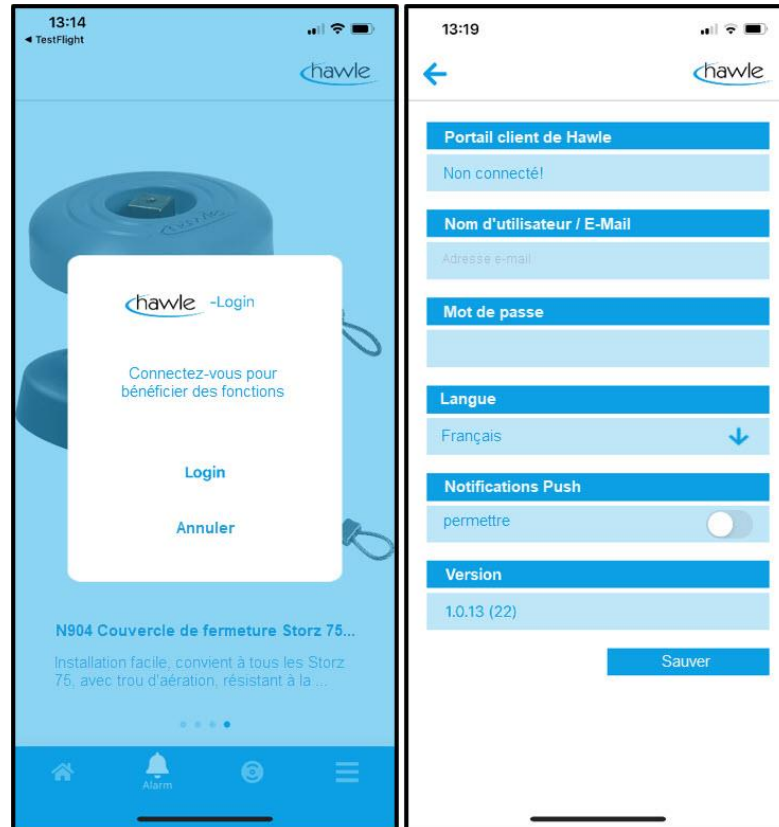

Attention: autoriser les notifications Push

Une fois que les données utilisateur sont saisies et sauvegardées, les fonctions peuvent être utilisées dans leur intégralité.

8.3 Alarme sur l'appli

Les alarmes en cours sont visibles sur l'appli et peuvent être gérées comme sur la plateforme Web. Choisissez Alarmes en bas de l'écran:

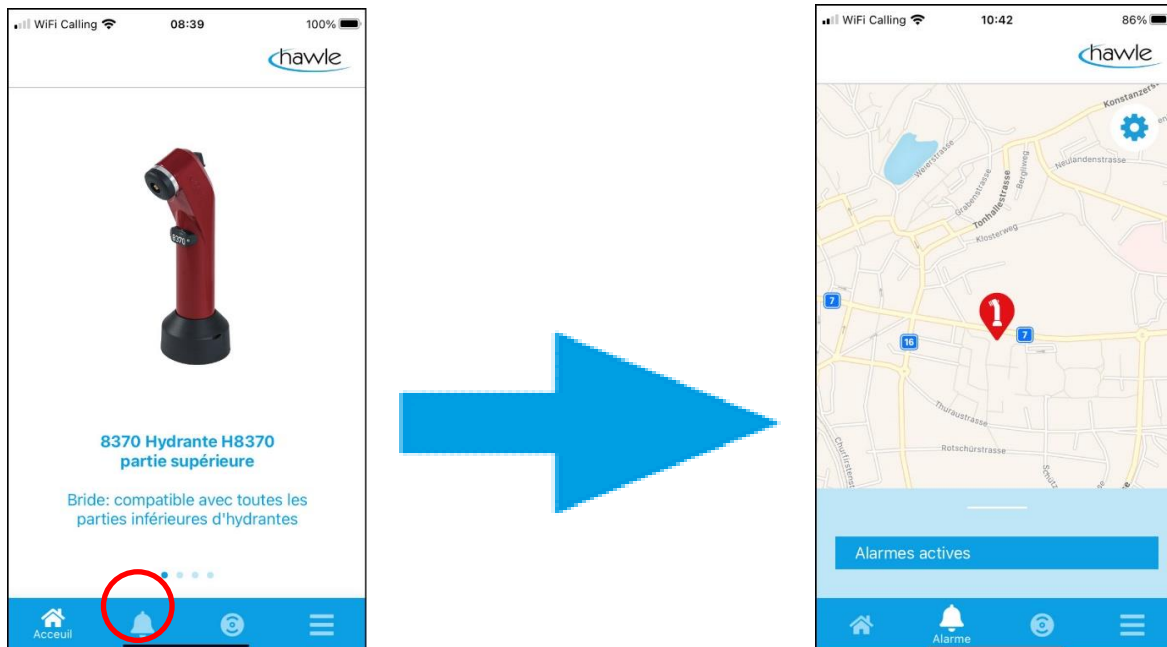

On peut voir les détails de l'alarme en effleurant l'hydrante présentant une alarme active ou en balayant vers le haut et en sélectionnant l'hydrante.

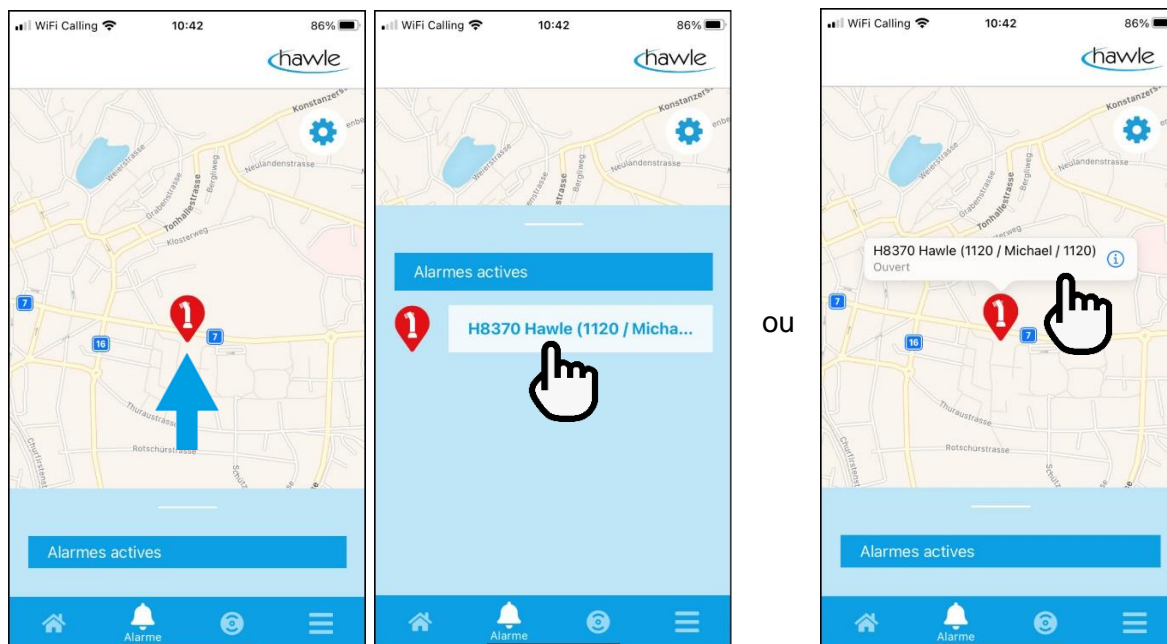

Les messages peuvent être acquittés dans les détails de l'alarme après vérification. Il est possible, en guise d'option supplémentaire, de naviguer jusqu'à l'hydrante avec le bouton Route (à condition que le service de localisation soit activé sur le smartphone).

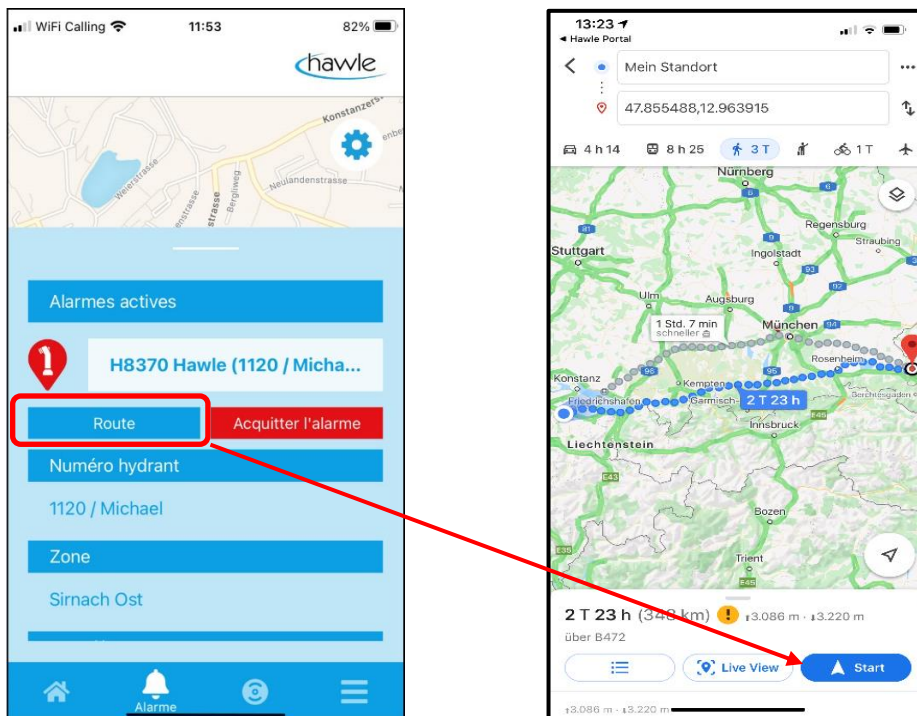

8.4 Couvercle Storz dans l'appli

Il est possible de saisir et d'assigner directement des couvercles Storz dans l'appli. Choisissez Couvercle Storz en bas de l'écran:

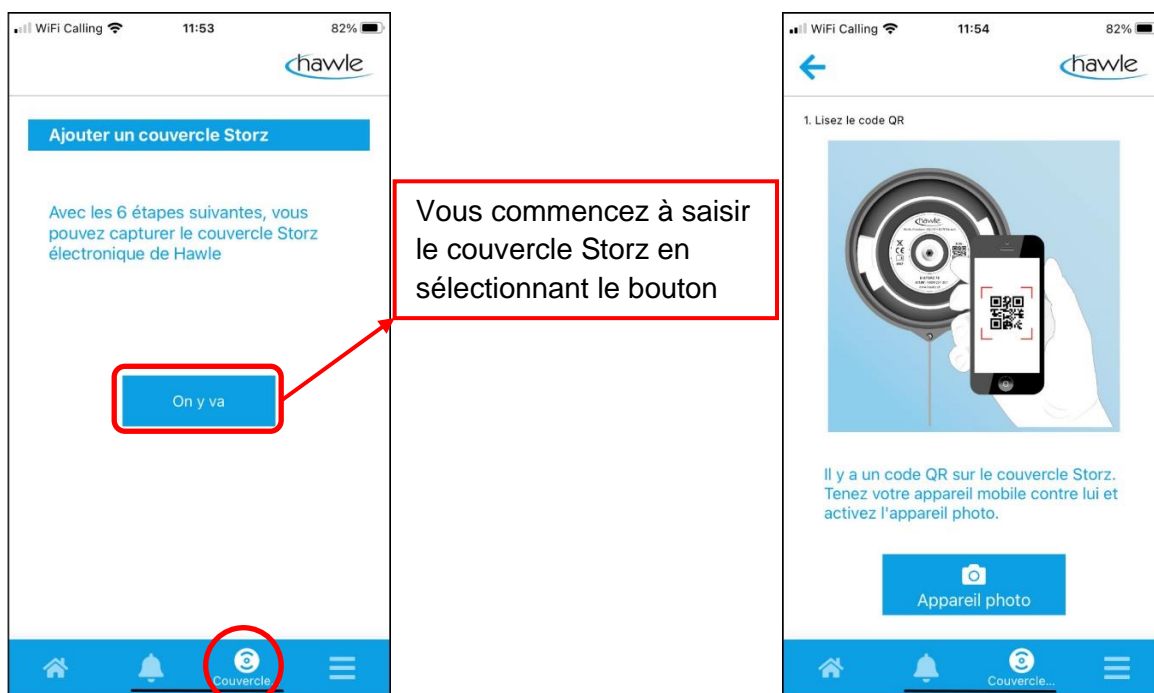

Les étapes sont très intuitives et vous êtes guidé tout au long de l'enregistrement. Pour la sélection de l'appareil photo, vous êtes encore invité à confirmer l'autorisation d'accès à l'appareil photo de votre smartphone.

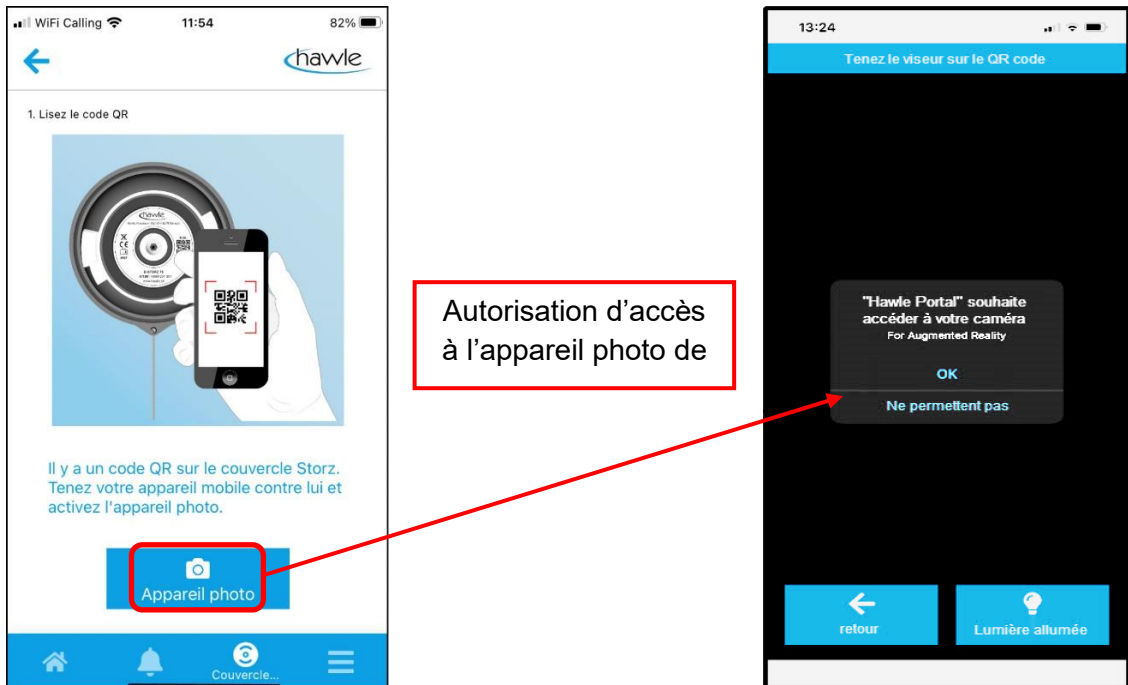

Autorisation d'accès à l'appareil photo de

8.4.1 Activation du couvercle Storz l'appli

Une fois l'accès autorisé, vous pouvez scanner le numéro de série sous forme de code QR sur le couvercle Storz et poursuivre votre activation. Si le couvercle Storz est déjà enregistré, vous recevez un message d'erreur, sinon vous êtes invité à monter le couvercle Storz dans la bonne position.

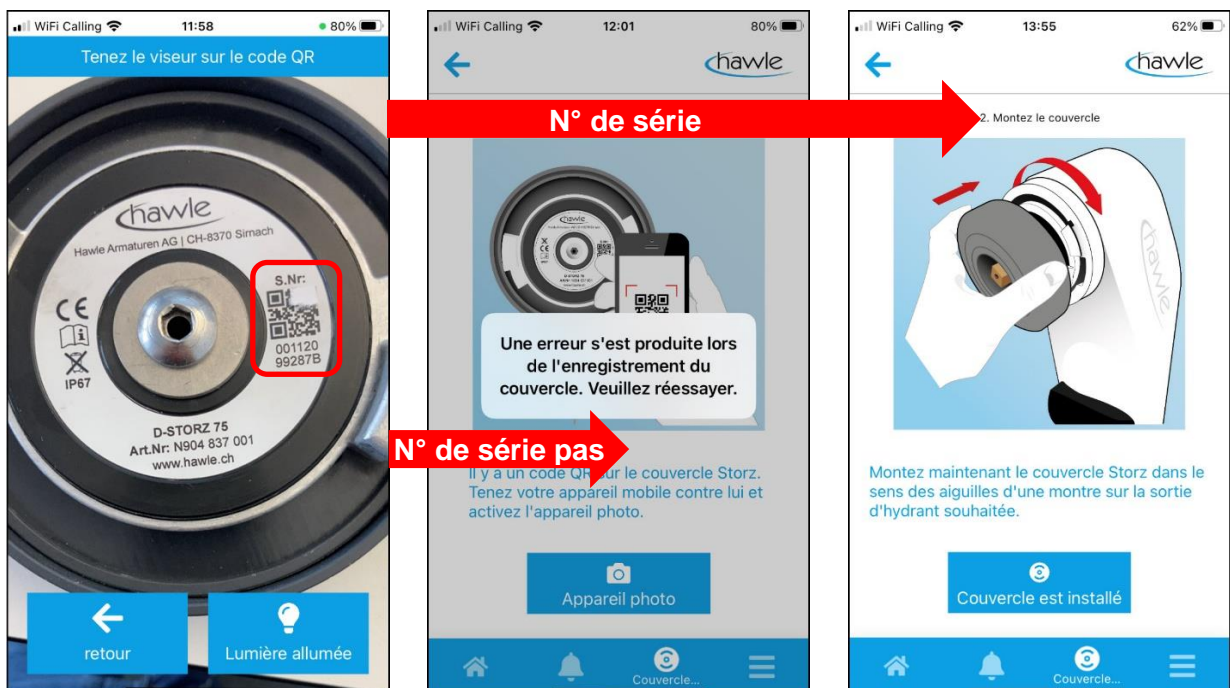

Manuel d'utilisation

pour le Hawle Portal et les couvercles Storz



Si le numéro de série ne peut pas être activé, veuillez contacter Hawle Armaturen AG pour faire vérifier le numéro.

Si le scannage est réussi, vous êtes invité à monter le couvercle Storz en état de marche et à confirmer ensuite avec "Couvercle monté".

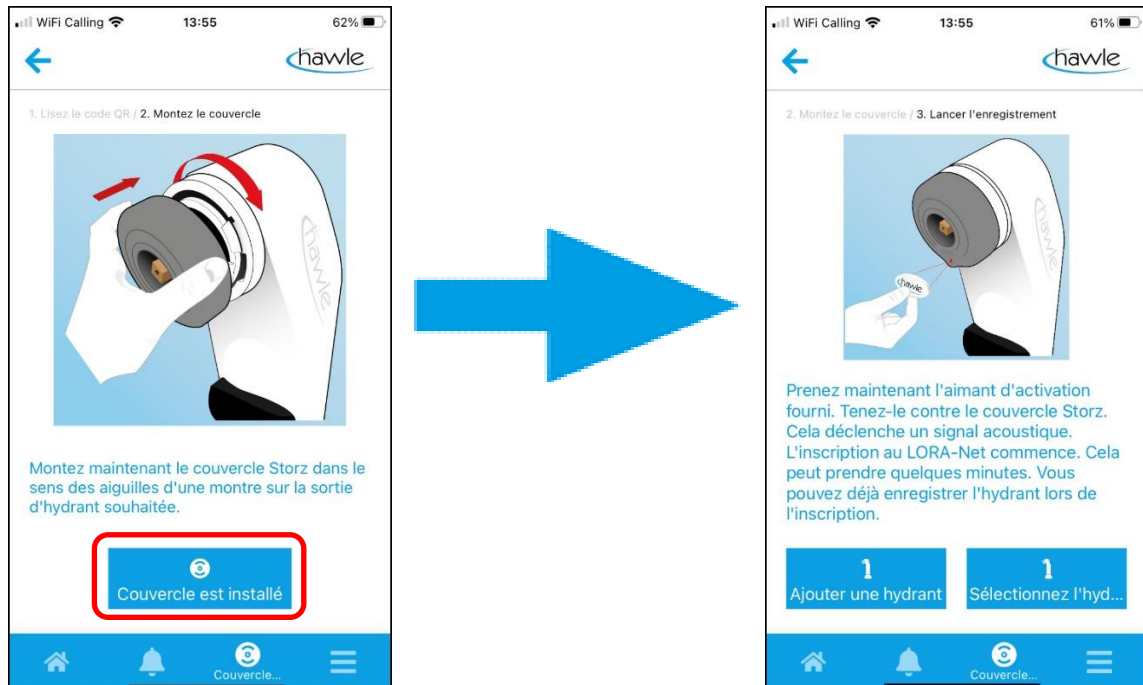

Vous êtes maintenant invité à activer le couvercle Storz avec l'aimant d'activation faisant partie de la livraison sous le logo Hawle.

- Tenez l'aimant brièvement contre le couvercle Storz jusqu'à ce que retentisse un signal acoustique.
- Attendez que retentisse un signal de réaction.
 - 1x signal de réaction → le couvercle Storz s'est enregistré
 - 2x signal de réaction → le couvercle Storz est déjà enregistré
 - 3x signal de réaction → le couvercle Storz n'a pas pu s'enregistrer (pas de réception)

Une fois l'enregistrement réussi, le couvercle Storz peut être assigné à une hydrante existante ou une nouvelle hydrante peut être saisie et il peut lui être attribué.

Manuel d'utilisation

pour le Hawle Portal et les couvercles Storz



Une fois l'hydrante correspondante sélectionnée, le couvercle Storz et l'hydrante sont reliés.

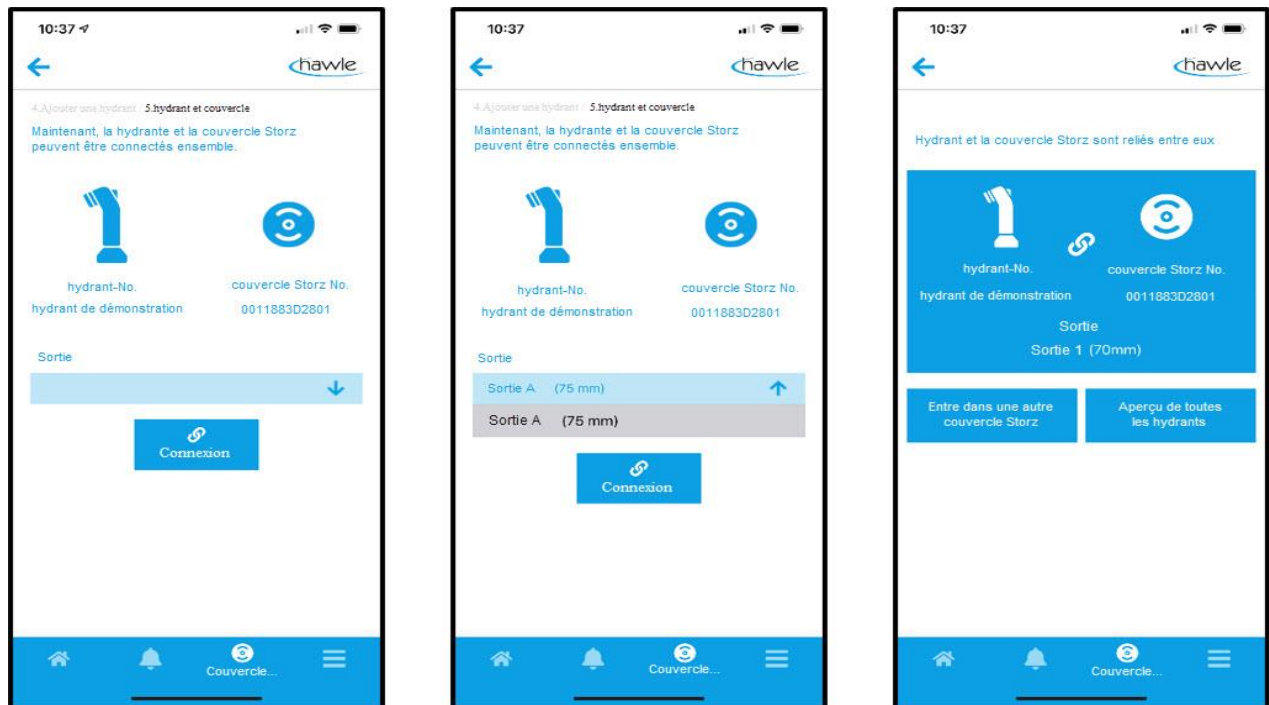

1. Sélectionner la sortie
2. Relier

Le couvercle Storz est ainsi relié à l'hydrante. Vous pouvez maintenant saisir d'autres couvercles Storz ou passer à la vue d'ensemble de toutes les hydrantes.

Les messages d'alarme et les autorisations/compétences doivent être accordés sur la plateforme Web.

8.5 Menu de l'appli

Des fonctions comme la gestion des hydrantes, la gestion des couvercles Storz, la désactivation temporaire ou les données utilisateur sont visibles comme sur la plateforme Web. Il est en outre possible, avec le visualiseur d'hydrantes, de placer virtuellement des hydrantes sur place avec l'appareil photo du smartphone et de déclarer d'éventuelles sélections de couleur.



Choisissez Menu en bas de l'écran.

8.5.1 Menu de l'appli / Gestion des hydrantes

La sélection du bouton "Gestion des hydrantes" a pour effet d'afficher toutes les hydrantes saisies sur la carte. Des options telles que Modification de l'emplacement et Saisir de nouvelles hydrantes sont en outre possibles. Routage → le service de localisation du smartphone est activé

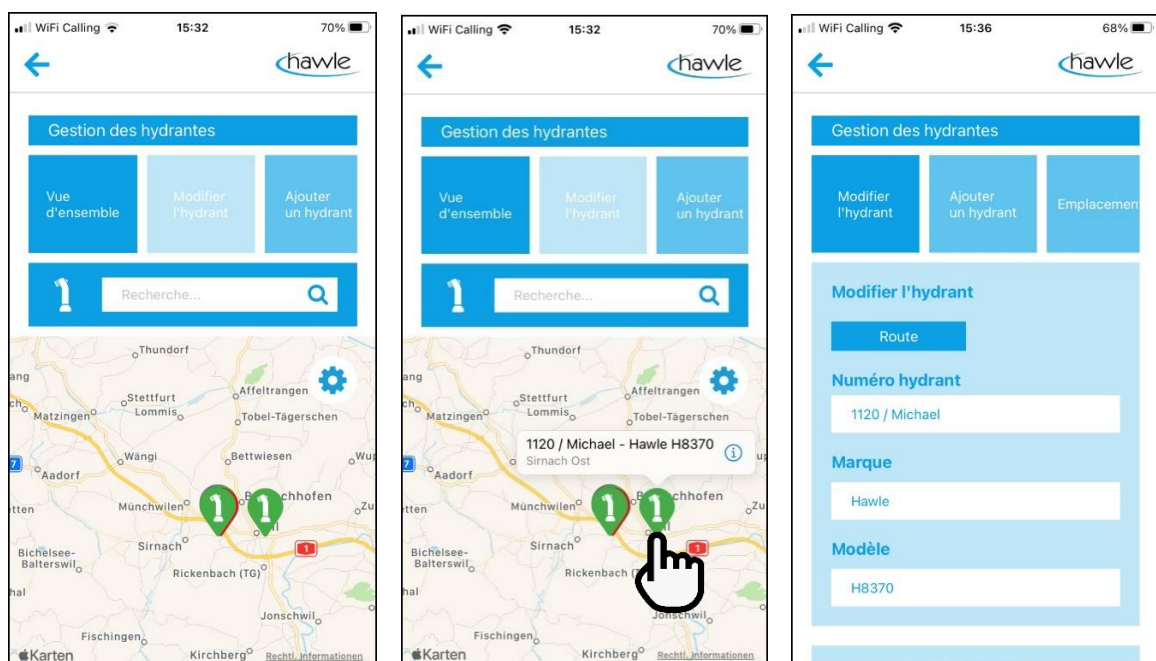

8.5.2 Menu de l'appli / Gestion des couvercles Storz

La sélection du bouton "Gestion des couvercles Storz" permet de modifier les couvercles Storz saisis ou d'en ajouter de nouveaux (saisie manuelle du n° de série).

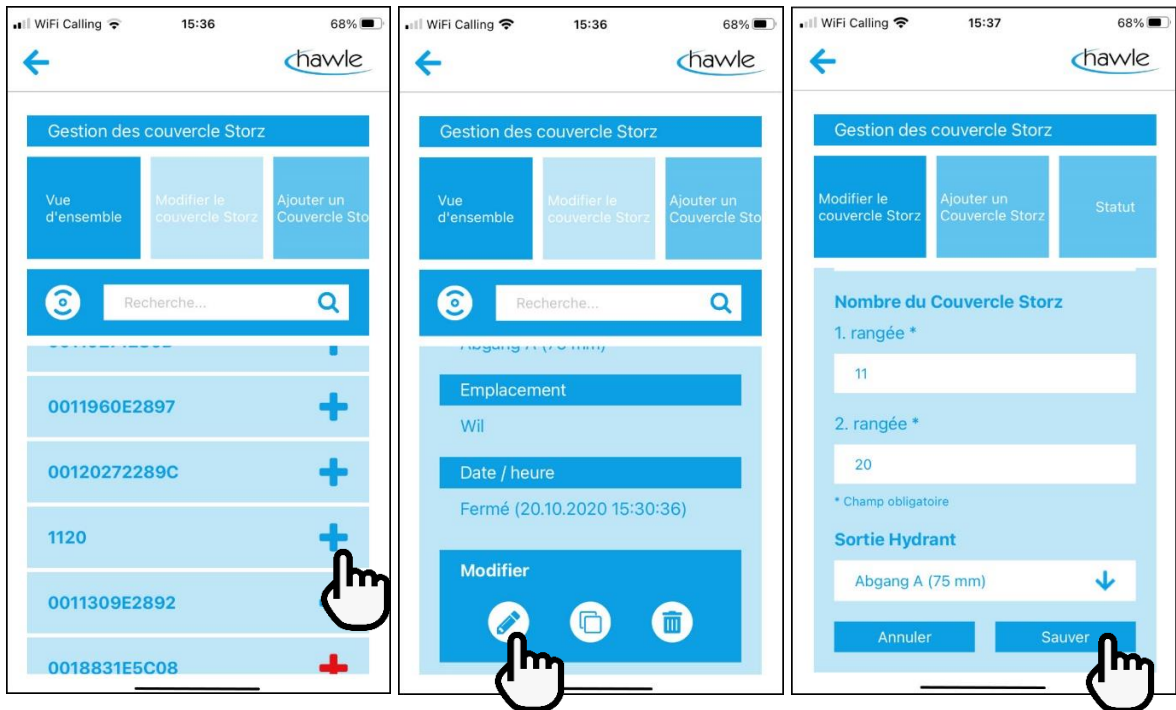

1. Sélectionner le couvercle Storz à modifier
2. Sélectionner Modifier
3. Effectuer et sauvegarder les changements

Il est aussi possible d'ouvrir un nouveau couvercle Storz. Il s'agit d'une saisie manuelle et le n° de série à 12 chiffres doit être entré à la 1ère et à la 2e ligne (6 chiffres par ligne).



Après avoir saisi manuellement le numéro de série, vous serez automatiquement dirigé vers le point 8.4.1 "Activation D-Storz"

8.5.3 Menu de l'appli / Désactivation temporaire

La sélection du bouton "Désactivation temporaire" permet de saisir des prélèvements autorisés sur l'hydrante ou des zones. Il est possible de modifier des désactivations existantes ou d'en déclarer de nouvelles.

Modification de désactivations existantes:

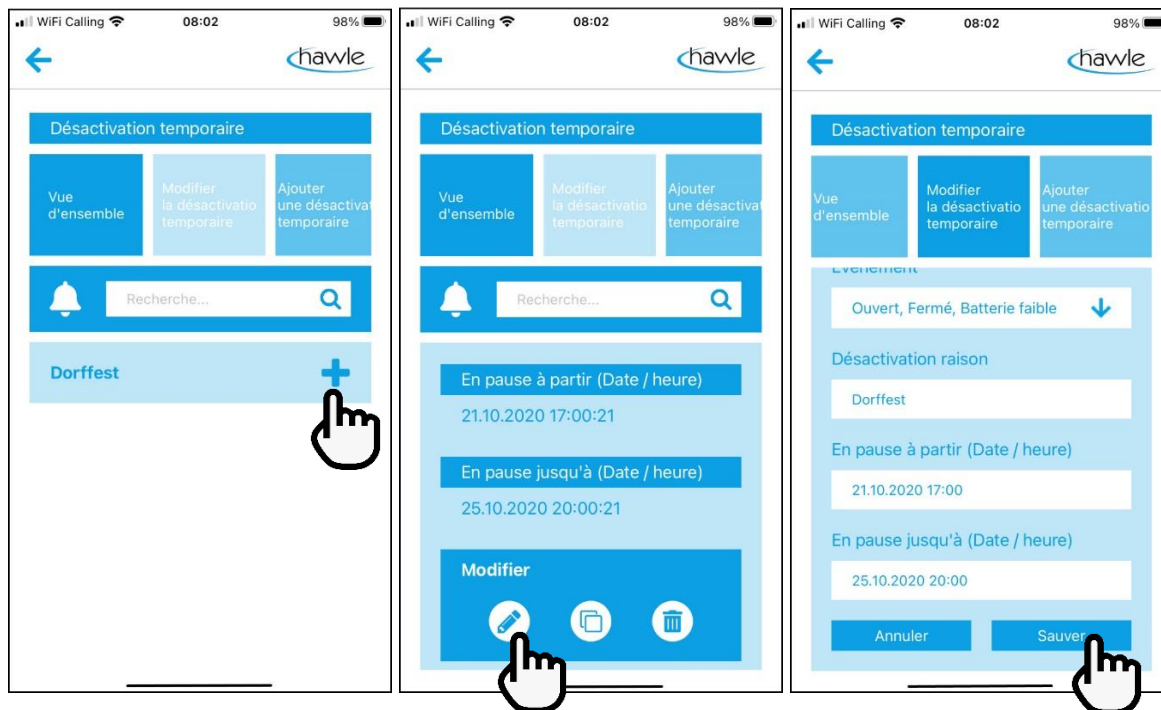

1. Choix de la désactivation à modifier
2. Sélectionner Modifier
3. Modifier et sauvegarder

Ajouter une nouvelle désactivation temporaire



8.5.4 Menu de l'appli / Données utilisateur

On peut voir au point de menu Données utilisateur les coordonnées de l'utilisateur. Des changements et des ajustements ne sont possibles que sur le portail Web.



8.5.5 Menu de l'appli / Visualiseur d'hydrantes

Une fonction supplémentaire donne la possibilité de visualiser avec l'appareil photo de votre caméra nos hydrantes sur place dans les couleurs correctes et d'en prendre une photo. Sélection du bouton "Visualiseur d'hydrantes". On peut voir et sélectionner sur le bord gauche de l'écran les couleurs disponibles.

1. Ouvrir la fonction
2. Tracer le lieu de l'hydrante avec l'appareil photo
3. Fixer la position possible en sélectionnant sur l'affichage.
4. Sélectionner les couleurs
5. Prendre la photo

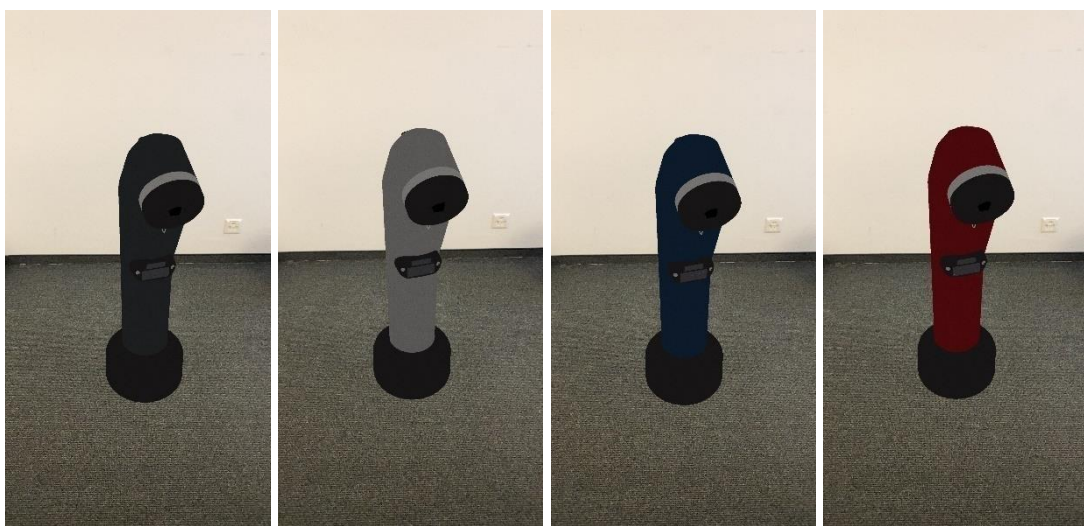

9 Saisir une erreur sur le couvercle Storz et marche à suivre

Réinitialiser le couvercle Storz: tenir l'aimant contre le couvercle Storz (en-dessous du logo de Hawle) jusqu'à ce que 3 brefs signaux retentissent après un signal.
Cela a pour effet de redémarrer le système.
Est à recommander si le système se fige ou si l'on procède à un changement de lieu du couvercle Storz pour se connecter sur une nouvelle antenne.

Problème	Cause	Élimination
3x signal de réaction	<ol style="list-style-type: none"> 1. Enregistrement chez le fournisseur encore en cours 2. Pas de réception LoRa 	<ol style="list-style-type: none"> 1. Réessayer l'activation après une minute, effectuer éventuellement une réinitialisation. 2. Possibilité de configurer une passerelle → contacter Hawle
2x signal de réaction	<ol style="list-style-type: none"> 1. Le couvercle Storz est déjà enregistré 	<ol style="list-style-type: none"> 1. Le couvercle Storz est programmé et en état de marche. Si aucun signal n'est toutefois émis, réinitialisation du couvercle Storz.
Le couvercle affiche la mauvaise position	<ol style="list-style-type: none"> 1. Programmation erronée du couvercle Storz 	<ol style="list-style-type: none"> 1. Verrouiller le couvercle et le réactiver dans la bonne position selon: verrouiller/activer le couvercle Storz
Le couvercle réagit immédiatement mais n'est pas activé	<ol style="list-style-type: none"> 1. Surcharge du système en raison de plusieurs essais successifs. L'enregistrement interprète cela comme une manipulation et verrouille l'enregistrement. 	<ol style="list-style-type: none"> 1. Réessayer dans 15 minutes
Le couvercle n'émet pas d'alarme	<ol style="list-style-type: none"> 1. Changement d'emplacement 	<ol style="list-style-type: none"> 1. Réinitialiser le couvercle Storz ou verrouiller, supprimer et ressaisir le couvercle Storz.

10 Composants du couvercle Storz

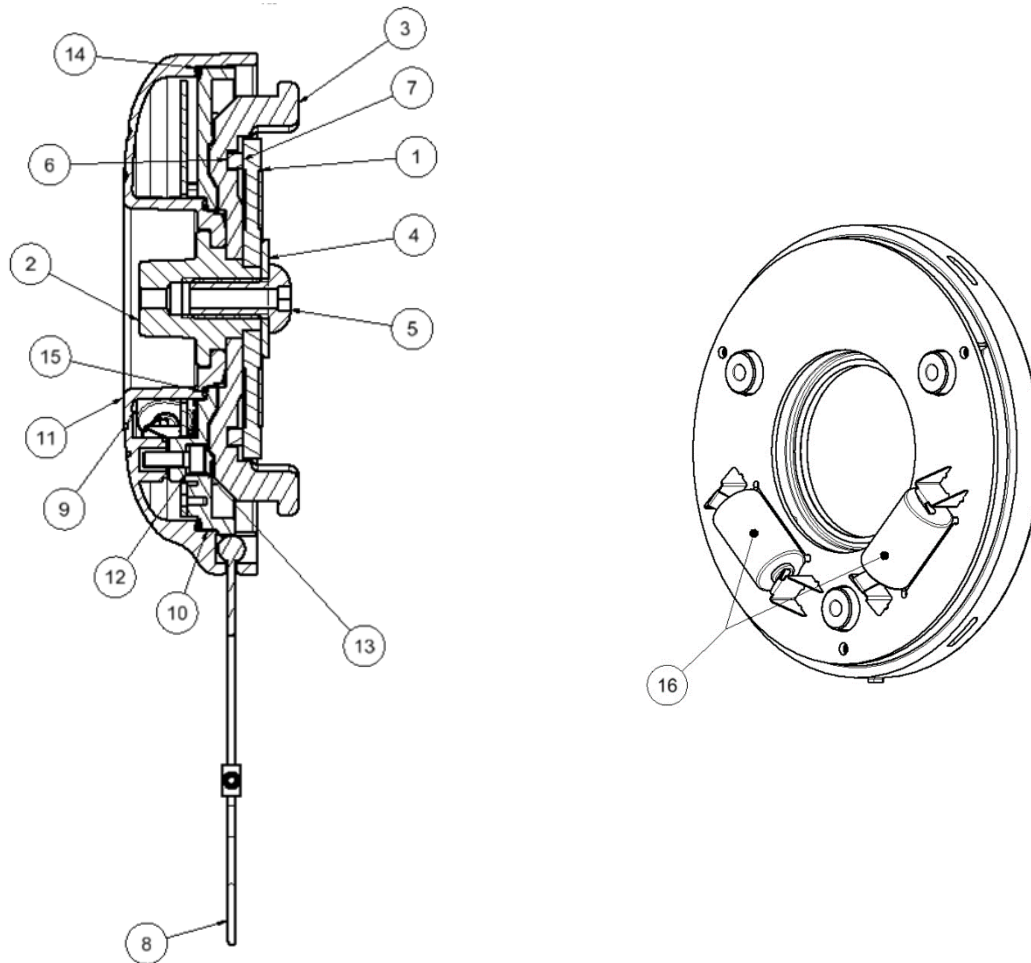

No d'art.	Pos.	Désignation
N904 900 010	1	Disque pour couvercle de fermeture Hawle
N904 900 020	2	Vis de fermeture pour couvercle de fermeture Hawle
N904 900 030	3	Verrouillage pour couvercle de fermeture Hawle
0008 210 001	4	Disque sans phase M10
N904 900 050	5	Vis à tête bombée traitée
N904 900 070	6	Bague coulissante
N904 900 080	7	Bague d'amortissement
N904 900 091	8	Câble INOX pour couvercle de fermeture Storz 75
N904 900 092	8	Bloqueur corde INOX 1-2 mm pour bouchon Storz 75
N904 837 090	9	Radioélectronique pour couvercle Storz 75
N904 837 070	10	Capot pour couvercle de fermeture Hawle
N904 837 075	11	Couvercle pour couvercle de fermeture Hawle
0129 004 001	12	Bague d'étanchéité composite INOX/NBR
0004 504 012	13	Vis à tête cylindrique A2 M4/12
0180 114 017	14	Joint torique jusqu'en mars 2023
0180 113 030	14	Joint torique à partir de mars 2023
0180 045 015	15	Joint torique jusqu'en mars 2023
0180 044 020	15	Joint torique à partir de mars 2023
N904 837 095	16	Piles CR 14250 1/2 AA (Mignon) 3,0 V 600 mAh

11 Remplacer les piles dans le couvercle Storz

1. Enlever le couvercle Storz de l'accouplement fixe
2. Desserrer et retirer la vis à tête bombée (5)
3. Retirer le disque pour le couvercle de fermeture Hawle (1) et la vis de fermeture pour le couvercle de fermeture Hawle (2).
4. Desserrer et retirer la vis à tête cylindrique A2 M4/12 (13) (ne pas perdre les bagues d'étanchéité composites)
5. Soulever le capot du couvercle de fermeture Hawle (10).
6. Retirer soigneusement les piles (16) du support et les remplacer
7. Reposer le capot pour couvercle de fermeture Hawle (10) en veillant bien à ce que les joints toriques (14+15) et les bagues d'étanchéité composites qui étanchéifient l'électronique soient présents et reposent bien à plat
8. Remonter et serrer la vis à tête cylindrique A2 M4/12 (13) avec couple 2,5 Nm.
9. Remonter le disque pour couvercle de fermeture Hawle (1), la vis de fermeture pour couvercle de fermeture Hawle (2), le disque sans phase M10 (4) et la vis à tête bombée (5).
10. Visser et serrer la vis à tête bombée (5)
11. Tourner le couvercle Storz sur l'accouplement fixe

Important: il ne faut pas réactiver le couvercle Storz après un changement de piles.

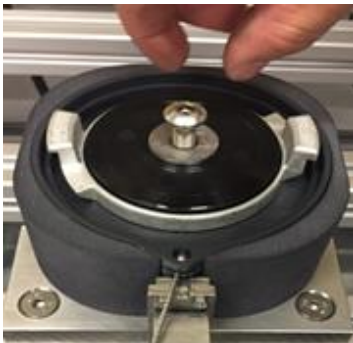

Étapes 2+10

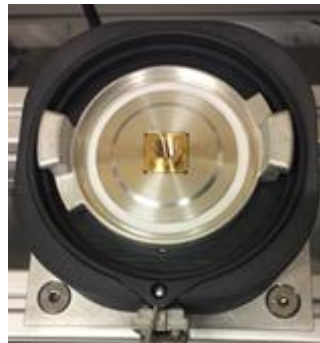

Étapes 3+9



Étapes 4+8

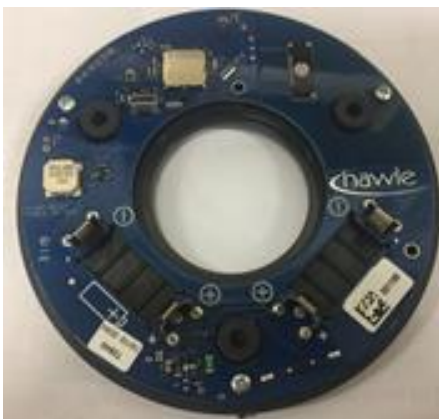

Étape 6

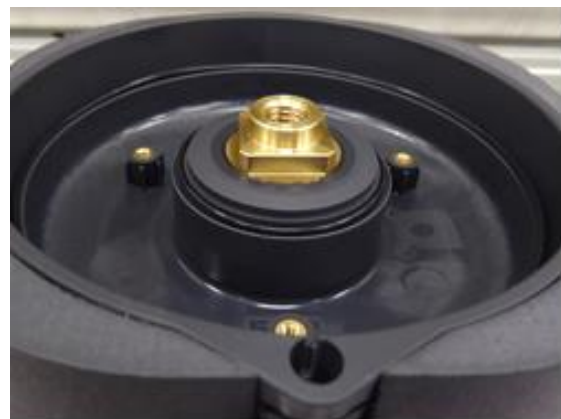

Étape 7

Manuel d'utilisation

pour le Hawle Portal et les couvercles Storz



12 Donnés relatives aux piles

Catégorie: pile
 Type: pile au lithium CR 14250
 Exécution: 1/2 AA (Mignon)
 Technologie: lithium-métal
 Tension: 3,0 V
 Capacité: 600 mAh
 Diamètre: 14.50 mm
 Longueur: 25.00 mm
 Poids: 10.00 g
 Durée de vie: env. 7 ans

Physical characteristics	
Diameter(max)	14.5mm
Height(max)	25.0mm
Typical weight	10.00g
Li metal content	0.30g

MSDS as per request
 Diode(1N4007, 1N5819)
 PTC(SRS175...)
 Tag,wire,connector,etc.available

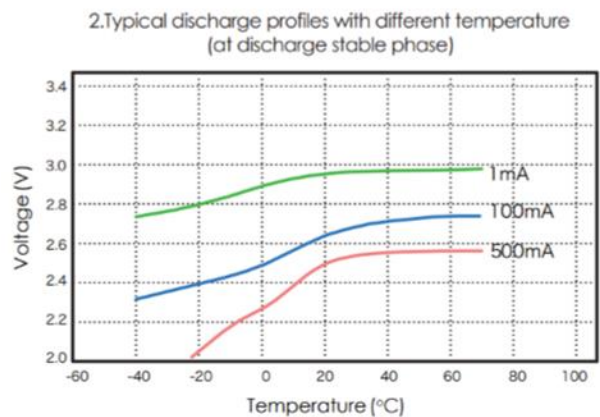
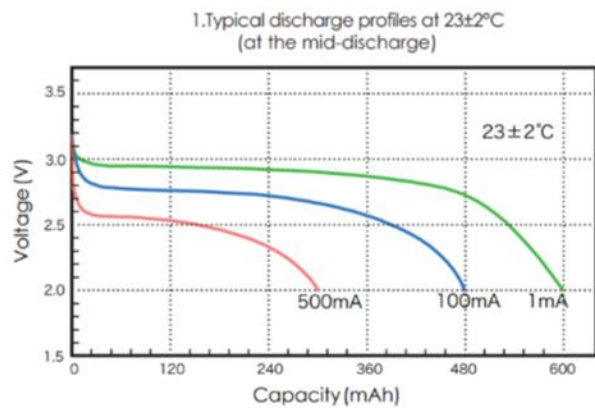
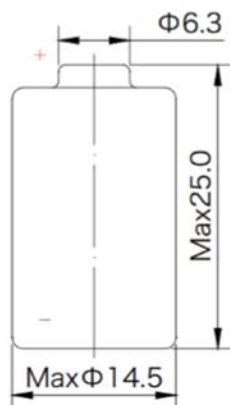

Manuel d'utilisation

pour le Hawle Portal et les couvercles Storz



Hawle Armaturen AG
Hawlestrasse 1
CH-8370 Sirnach
Téléphone: +41 (0)71 969 44 22
Fax: +41 (0)71 969 44 11
E-mail: info@hawle.ch
Site Web: <http://www.hawle.ch>